

GT16Gシリーズ

— 6GHz対応アンテナ接続用コネクタ —

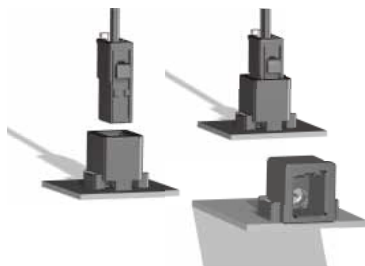
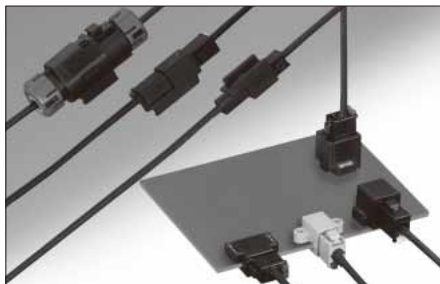

■特長

- 優れた高周波性能：
V.S.W.R.は1.5以下(DC~6GHz)
- 各種車載機器向けの厳しい試験条件をクリア
- 明確なクリック感のある堅牢なロック構造
・ロック強度98N以上
- 多彩なバリエーション
・基板コネクタ
SMTタイプ、基板落とし込みタイプ、リードリフロータイプ
・中継コネクタ
リテーナなしタイプ、2重係止タイプ、ブラケット付きタイプ、
防水タイプ

●RoHS対応

◆用途：

車載WiFi/Bluetooth、V2X、DSRCなど

■高周波性能

- DC~6GHzにおけるすべての周波数でのV.S.W.R.は1.5以下となり、優れた高周波性能を示しています。
- 車載ETC、車載WiFi/Bluetooth用コネクタとしての市場実績があります。

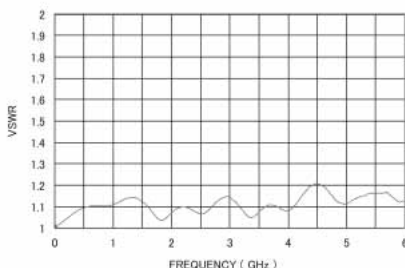

※GT16GH-1P-DSAとGT16G-1S-HU(24)からのデータになります。

■製品規格

定格	定格電流：1A	定格電圧：AC 250V
	使用温度範囲：-30℃~105℃	保存温度範囲：-40℃~105℃

項目	規格	条件
1. 絶縁抵抗	100MΩ以上	DC 500Vで測定
2. 耐電圧	閃絡・絶縁破壊がないこと	AC 650Vの電圧を1分間印加
3. 接触抵抗	中心端子：30mΩ以下、外筒端子：60mΩ以下	DC 1Aで測定
4. 高周波特性	V.S.W.R.は1.5以下	0~6GHzで測定、特性インピーダンス50Ω
5. 耐熱性	中心端子：60mΩ以下、外筒端子：120mΩ以下	105℃、300時間
6. 耐寒性	中心端子：60mΩ以下、外筒端子：120mΩ以下	-40℃、120時間
7. 耐振性	10μs以上の電氣的瞬断がないこと	20~200Hz、加速度43.1m/s ² 、3軸方向3時間
8. 耐湿性	絶縁抵抗：100MΩ以上	60℃、湿度90~95%中に96時間放置
9. 温度サイクル	中心端子：60mΩ以下、外筒端子：120mΩ以下 破損、ひび、部品のゆるみがないこと	温度-40℃→常温→105℃→常温 時間30分→5分→30分→5分、1000サイクル
10. 挿抜寿命	中心端子：60mΩ以下、外筒端子：120mΩ以下	挿抜30回
11. はんだ耐熱性	外観の変形及び端子などの著しいガタがないこと	・リフロー：指定の温度プロファイルに2回通す ・はんだごて：350℃、MAX 10 sec

■製品番号の構成

製品番号から製品の仕様をご判断頂く際にご利用ください。

●基板コネクタ / 中継コネクタ

GT 16G * - 1 P - H

① ② ③ ④ ⑤ ⑥

① シリーズ名: GT	⑤ 端子種類 基板コネクタ P:ピンヘッダー 中継コネクタ S:ソケット P:中継プラグ PP:中継ブラケット付きプラグ P/S:オス/メス共用
② シリーズNo.: 16C、16G、5W	
③ シリーズ追番: シリアルNo.	
④ 極数: 1芯	⑥ 製品タイプ 基板コネクタ H:ライトアングル DSA:ストレート 中継コネクタ HU:ハウジング R:リテーナ

●中心端子 / 外筒端子

GT 16G * - 2428 SCF

① ② ③ ④ ⑤

① シリーズ名: GT	⑤ 形態種別/梱包種別 中心 SCF:ソケット圧着端子/リール PCF:プラグ圧着端子/リール 外筒 SC:ソケット圧着端子/バラ PC:プラグ圧着端子/バラ
② シリーズNo.: 16G	
③ シリーズ追番: シリアルNo.	
④ 適合電線 中心 2428:AWG#24~28 外筒 /1.6-2.9:1.5D-2W相当	

●絶縁座 / 端子フェルルール / 外部フェルルール

GT 16G - SC

① ② ③

① シリーズ名: GT	⑤ パーツ名 SC:メス絶縁座 PC:オス絶縁座 FR:端子フェルルール 1.5DHQS:外部フェルルール
② シリーズNo.: 16G	

■GT16Gシリーズ 嵌合表

Fコネクタ	Mコネクタ	
GT16GM-1S-ASSY (リテーナなしタイプ)	SMTタイプ	GT16GMP-1P-H(55)
	基板落とし込みタイプ	GT16GM-1P-H(55)
	中継タイプ	GT16GM-1P-ASSY
	中継ブラケット付きタイプ	GT16GMN-1PP-ASSY
GT16G-1S-ASSY GT16GT-1S-ASSY (2重係止タイプ)	SMTタイプ	GT16GD-1P-H(55)
		GT16GT-1P-H(55)
		GT16GH-1P-H
	基板落とし込みタイプ	GT16G-1P-H(55)
		GT16GL-1P-H(55)D
		GT16GRL-1P-H(55)
		GT16GH-1P-DSA
リードリフロータイプ	GT16GT-1PP-ASSY	
中継ブラケット付きタイプ	GT16GT-1PP-ASSY	
GT16GW-1S-ASSY	防水中継タイプ	GT16GW-1P-ASSY

■ハーネス側コネクタ

●GT16GM-1S-ASSY

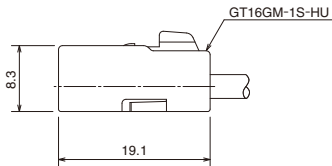

※1結線につき、絶縁座を2個使用します。

■ハウジング・絶縁座

部品名	ハウジング	絶縁座
製品番号	GT16GM-1S-HU	GT16G-SC
HRS No.	766-0033-9	766-0023-5
材質	PBT	PBT
色	ブラック	ナチュラル
販売単位	1個	1個
RoHS	○	○
外形寸法		

■中心端子・外筒端子

部品名	中心端子	外筒端子
製品番号	GT16G-2428SCF	GT16GM-/1.6-2.9SC
HRS No.	766-0022-2	766-0025-0
材質	りん青銅	りん青銅
処理	すずめっき	すずめっき
適合電線	AWG#24~28	1.5D-2W相当
販売単位	1リール(10000本巻き)	1個
RoHS	○	○
外形寸法		

■端子フェルール・外部フェルール

部品名	端子フェルール	外部フェルール
製品番号	GT16G-FR	GT16G-1.5DHQS
HRS No.	766-0028-9	766-0027-6
材質	りん青銅	りん青銅
処理	すずめっき	すずめっき
販売単位	1個	1個
RoHS	○	○
外形寸法		

●GT16GM-1P-ASSY



●GT16GMN-1PP-ASSY

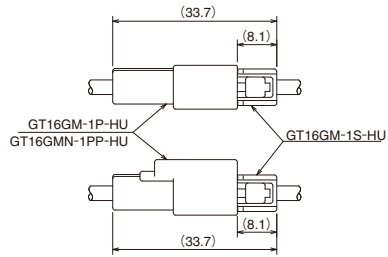

※1結線につき、絶縁座を2個使用します。

■ハウジング・絶縁座

部品名	ハウジング		絶縁座
	GT16GM-1P-HU	GT16GMN-1PP-HU	GT16G-PC
HRS No.	766-0050-8	766-0051-0	766-0047-3
材質	PBT	PBT	PBT
色	ブラック	ブラック	ナチュラル
販売単位	1個	1個	1個
RoHS	○	○	○
外形寸法			

■中心端子・外筒端子

部品名	中心端子	外筒端子
製品番号	GT16G-2428PCF	GT16G-/1.6-2.9PC
HRS No.	766-0046-0	766-0048-6
材質	黄銅	りん青銅
処理	すずめっき	すずめっき
適合電線	AWG#24~28	1.5D-2W相当
販売単位	1リール(10000本巻き)	1個
RoHS	○	○
外形寸法		

■端子フェルール・外部フェルール

部品名	端子フェルール	外部フェルール
製品番号	GT16G-FR	GT16G-1.5DHQS
HRS No.	766-0028-9	766-0027-6
材質	りん青銅	りん青銅
処理	すずめっき	すずめっき
販売単位	1個	1個
RoHS	○	○
外形寸法		

●GT16G-1S-ASSY

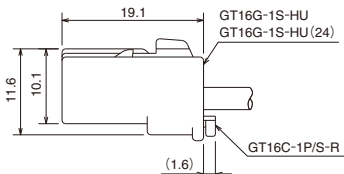

※1結線につき、絶縁座を2個使用します。

■ハウジング・絶縁座・リテーナ

部品名	ハウジング		絶縁座	リテーナ
製品番号	GT16G-1S-HU	GT16G-1S-HU(24)	GT16G-SC	GT16C-1P/S-R
HRS No.	766-0026-3	766-0026-3-24	766-0023-5	766-0011-6
材質	PBT	PBT	PBT	PBT
色	ライトグレー	ブラック	ナチュラル	ダークグレー
販売単位	1個	1個	1個	1個
RoHS	○	○	○	○
外形寸法				

■中心端子・外筒端子

部品名	中心端子	外筒端子
製品番号	GT16G-2428SCF	GT16G-/1.6-2.9SC
HRS No.	766-0022-2	766-0024-8
材質	りん青銅	りん青銅
処理	すずめっき	すずめっき
適合電線	AWG#24~28	1.5D-2W相当
販売単位	1リール(10000本巻き)	1個
RoHS	○	○
外形寸法		

■端子フェルール・外部フェルール

部品名	端子フェルール	外部フェルール
製品番号	GT16G-FR	GT16G-1.5DHQS
HRS No.	766-0028-9	766-0027-6
材質	りん青銅	りん青銅
処理	すずめっき	すずめっき
販売単位	1個	1個
RoHS	○	○
外形寸法		

●GT16GT-1S-ASSY

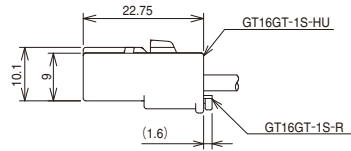

※1結線につき、絶縁座を2個使用します。

■ハウジング・絶縁座・リテーナ

部品名	ハウジング	絶縁座	リテーナ
製品番号	GT16GT-1S-HU	GT16G-SC	GT16GT-1S-R
HRS No.	766-0098-4	766-0023-5	766-0099-7
材質	PBT	PBT	PBT
色	ブラック	ナチュラル	ナチュラル
販売単位	1個	1個	1個
RoHS	○	○	○
外形寸法			

■中心端子・外筒端子

部品名	中心端子	外筒端子
製品番号	GT16G-2428SCF	GT16G-/1.6-2.9SC
HRS No.	766-0022-2	766-0024-8
材質	りん青銅	りん青銅
処理	すずめっき	すずめっき
適合電線	AWG#24~28	1.5D-2W相当
販売単位	1リール(10000本巻き)	1個
RoHS	○	○
外形寸法		

■端子フェルール・外部フェルール

部品名	端子フェルール	外部フェルール
製品番号	GT16G-FR	GT16G-1.5DHQS
HRS No.	766-0028-9	766-0027-6
材質	りん青銅	りん青銅
処理	すずめっき	すずめっき
販売単位	1個	1個
RoHS	○	○
外形寸法		

●GT16GT-1PP-ASSY

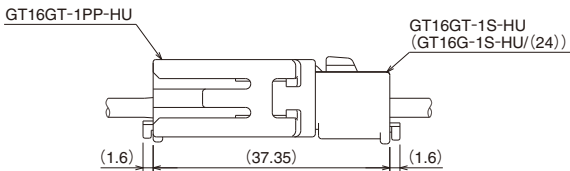

※1結線につき、絶縁座を2個使用します。

■ハウジング・絶縁座・リテーナ

部品名	ハウジング	絶縁座	リテーナ
製品番号	GT16GT-1PP-HU	GT16G-PC	GT16C-1P/S-R
HRS No.	766-0049-9	766-0047-3	766-0011-6
材質	PBT	PBT	PBT
色	ブラック	ナチュラル	ダークグレー
販売単位	1個	1個	1個
RoHS	○	○	○
外形寸法			

■中心端子・外筒端子

部品名	中心端子	外筒端子
製品番号	GT16G-2428PCF	GT16G-/1.6-2.9PC
HRS No.	766-0046-0	766-0048-6
材質	黄銅	りん青銅
処理	すずめっき	すずめっき
適合電線	AWG#24~28	1.5D-2W相当
販売単位	1リール(10000本巻き)	1個
RoHS	○	○
外形寸法		

■端子フェルール・外部フェルール

部品名	端子フェルール	外部フェルール
製品番号	GT16G-FR	GT16G-1.5DHQS
HRS No.	766-0028-9	766-0027-6
材質	りん青銅	りん青銅
処理	すずめっき	すずめっき
販売単位	1個	1個
RoHS	○	○
外形寸法		

●GT16GW-1P-ASSY



●GT16GW-1S-ASSY

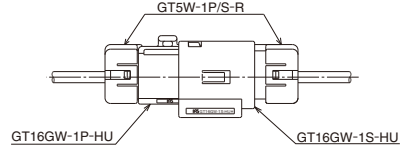

※1結線につき、絶縁座を2個使用します。

■ハウジング・絶縁座・リテーナ

部品名	ハウジング		絶縁座		リテーナ
製品番号	GT16GW-1P-HU	GT16GW-1S-HU	GT16G-PC	GT16G-SC	GT5W-1P/S-R
HRS No.	766-0077-4	766-0076-1	766-0047-3	766-0023-5	755-0028-5
材質	PBT	PBT/シリコンゴム	PBT	PBT	PBT/シリコンゴム
色	ブラック	ブラック/ホワイト	ナチュラル	ナチュラル	ダークグレー/ライトブルー
販売単位	1個	1個	1個	1個	1個
RoHS	○	○	○	○	○
外形寸法					

■中心端子・外筒端子

部品名	中心端子		外筒端子	
製品番号	GT16G-2428PCF	GT16G-2428SCF	GT16G-/1.6-2.9PC	GT16G-/1.6-2.9SC
HRS No.	766-0046-0	766-0022-2	766-0048-6	766-0024-8
材質	黄銅	りん青銅	りん青銅	りん青銅
処理	すずめっき	すずめっき	すずめっき	すずめっき
適合電線	AWG#24~28	AWG#24~28	1.5D-2W相当	1.5D-2W相当
販売単位	1リール(10000本巻き)	1リール(10000本巻き)	1個	1個
RoHS	○	○	○	○
外形寸法				

■端子フェルール・外部フェルール

部品名	端子フェルール	外部フェルール
製品番号	GT16G-FR	GT16G-1.5DHQS
HRS No.	766-0028-9	766-0027-6
材質	りん青銅	りん青銅
処理	すずめっき	すずめっき
販売単位	1個	1個
RoHS	○	○
外形寸法		

■基板コネクタ

●SMTタイプ (オンボード)

◆GT16GMP-1P-H(55)



◆外形寸法

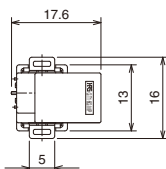

◆推奨パネル寸法図

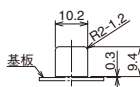

◆推奨基板寸法図

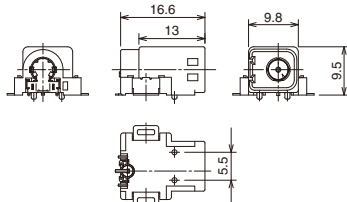
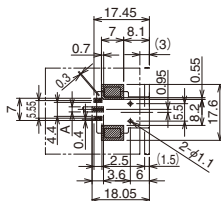

◆嵌合状態図

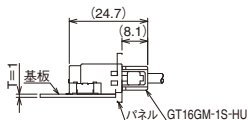

(注) マイクロストリップラインを使用し、A寸法は50Ωの特性になるよう設定ください。

製品番号	HRS No.	パーツ名	材質	処理又は色	販売単位	RoHS
GT16GMP-1P-H(55)	766-0052-3 55	ハウジング	PPS	ブラック	1個リール (200個巻き)	○
		中心ターミナル	りん青銅	すずめっき		
		外筒ターミナル	りん青銅	すずめっき		
		絶縁座L,R	PPS	ナチュラル		
		遮蔽板	りん青銅	すずめっき		
		補強金具	黄銅	すずめっき		

◆GT16GD-1P-H(55)



◆外形寸法

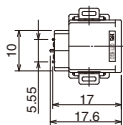

◆推奨パネル寸法図

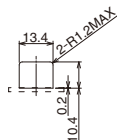

◆推奨基板寸法図

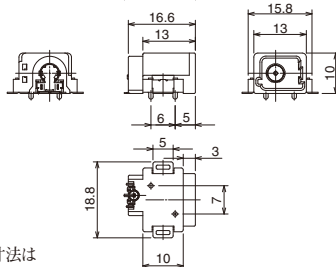
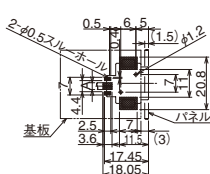

◆嵌合状態図

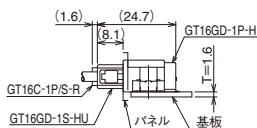

(注) マイクロストリップラインを使用し、A寸法は50Ωの特性になるよう設定ください。

製品番号	HRS No.	パーツ名	材質	処理又は色	販売単位	RoHS
GT16GD-1P-H(55)	766-0044-5 55	ハウジング	PPS	ブラック	1個リール (200個巻き)	○
		中心ターミナル	りん青銅	すずめっき		
		外筒ターミナル	りん青銅	すずめっき		
		絶縁座L,R	PPS	ナチュラル		
		遮蔽板	りん青銅	すずめっき		
		補強金具	黄銅	すずめっき		

◆GT16GT-1P-H(55)



◆外形寸法

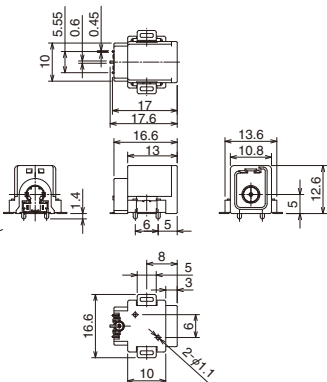

◆推奨パネル寸法図

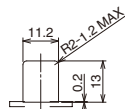

◆推奨基板寸法図

(端子実装センター位置)

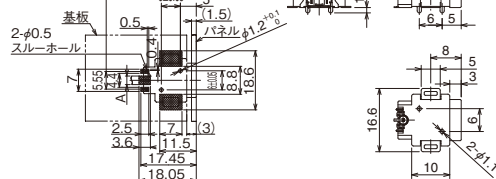

◆嵌合状態図

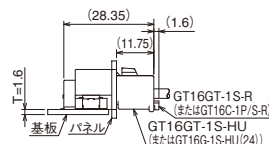

(注) マイクロストリップラインを使用し、A寸法は50Ωの特性になるよう設定ください。

製品番号	HRS No.	パーツ名	材質	処理又は色	販売単位	RoHS
GT16GT-1P-H(55)	766-0104-5 55	ハウジング	PPS	ブラック	1個リール (200個巻き)	○
		中心ターミナル	りん青銅	すずめっき		
		外筒ターミナル	りん青銅	すずめっき		
		絶縁座L,R	PPS	ナチュラル		
		遮蔽板	りん青銅	すずめっき		
		補強金具	黄銅	すずめっき		

◆GT16GH-1P-H (固定金具: リードフロートタイプ)



◆外形寸法

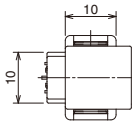

◆推奨パネル寸法図

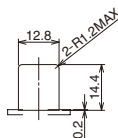

◆推奨基板寸法図

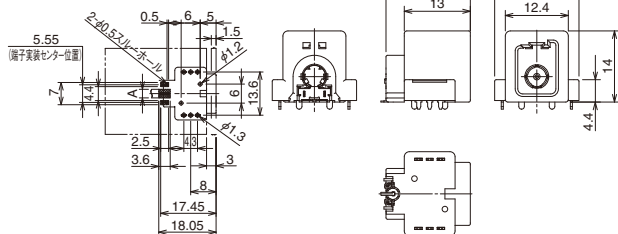

◆嵌合状態図

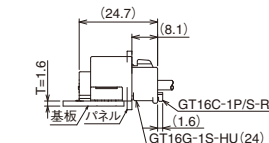

(注) マイクロストリップラインを使用し、A寸法は50Ωの特性になるよう設定ください。

製品番号	HRS No.	パーツ名	材質	処理又は色	販売単位	RoHS
GT16GH-1P-H	766-0118-0	ハウジング	PPS	ブラック	1個リール (200個巻き)	○
		中心ターミナル	りん青銅	すずめっき		
		外筒ターミナル	りん青銅	すずめっき		
		絶縁座L,R	PPS	ナチュラル		
		遮蔽板	りん青銅	すずめっき		
		補強金具	黄銅	すずめっき		

●SMTタイプ (基板落とし込み)

◆GT16GM-1P-H(55) (固定金具：ロックピンタイプ)



◆外形寸法

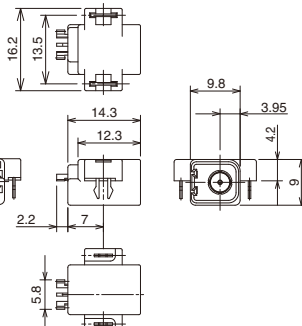

◆推奨パネル寸法図

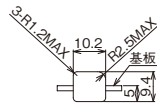

◆推奨基板寸法図

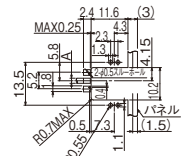

(注) マイクロストリップラインを使用し、A寸法は50Ωの特性になるよう設定ください。

◆嵌合状態図

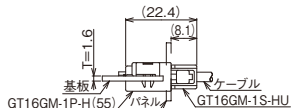

製品番号	HRS No.	パーツ名	材質	処理又は色	販売単位	RoHS
GT16GM-1P-H(55)	766-0032-6 55	ハウジング	PBT	ブラック	1個	○
		中心ターミナル	りん青銅	すずめっき		
		外筒ターミナル	りん青銅	すずめっき		
		絶縁座	PBT	ナチュラル		
		ロックピン	りん青銅	すずめっき		

◆GT16G-1P-H(55) (固定部ねじ止めタイプ)



◆外形寸法

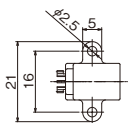

◆推奨パネル寸法図

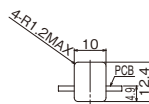

◆推奨基板寸法図

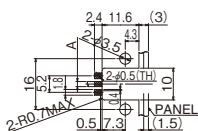

(注) マイクロストリップラインを使用し、A寸法は50Ωの特性になるよう設定ください。

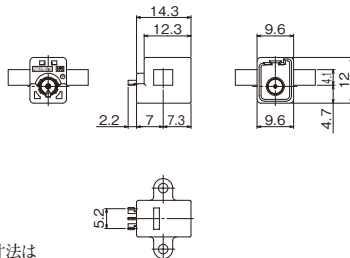

◆嵌合状態図

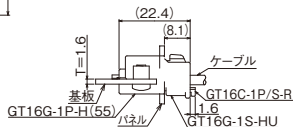

(注) 取付ねじは、JIS B 1122なベタピンねじ2種呼び径3長さ6を適用します。

製品番号	HRS No.	パーツ名	材質	処理又は色	販売単位	RoHS
GT16G-1P-H(55)	766-0021-0 55	ハウジング	PBT	ライトグレー	1個	○
		中心ターミナル	りん青銅	すずめっき		
		外筒ターミナル	りん青銅	すずめっき		
		絶縁座	PBT	ナチュラル		

◆GT16GL-1P-H(55)D (固定金具：リードリフロータイプ)



◆外形寸法

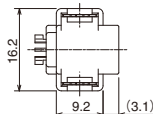

◆推奨パネル寸法図

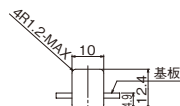

◆推奨基板寸法図

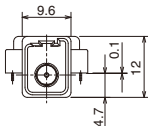
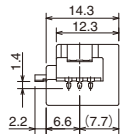
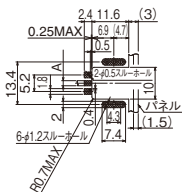

◆嵌合状態図

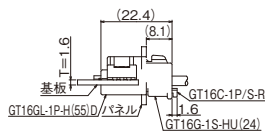

(注) マイクロストリップラインを使用し、A寸法は50Ωの特性になるよう設定ください。

製品番号	HRS No.	パーツ名	材質	処理又は色	販売単位	RoHS
GT16GL-1P-H(55)D	766-0103-2 55	ハウジング	PPS	ブラック	1個リール (200個巻き)	○
		中心ターミナル	りん青銅	すずめっき		
		外筒ターミナル	りん青銅	すずめっき		
		絶縁座	PPS	ナチュラル		
		補強金具	黄銅	すずめっき		

◆GT16GRL-1P-H(55) (固定金具：リードリフロータイプ)



◆外形寸法

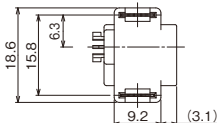

◆推奨パネル寸法図

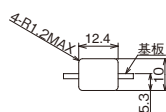

◆推奨基板寸法図

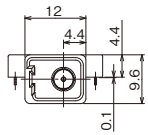
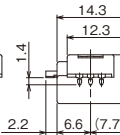
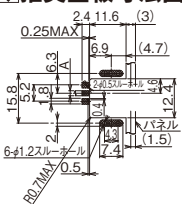

◆嵌合状態図

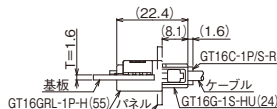

(注) マイクロストリップラインを使用し、A寸法は50Ωの特性になるよう設定ください。

製品番号	HRS No.	パーツ名	材質	処理又は色	販売単位	RoHS
GT16GRL-1P-H(55)	766-0101-7 55	ハウジング	PPS	ブラック	1個リール (200個巻き)	○
		中心ターミナル	りん青銅	すずめっき		
		外筒ターミナル	りん青銅	すずめっき		
		絶縁座	PPS	ナチュラル		
		補強金具	黄銅	すずめっき		

●リードリフロータイプ (オンボード)

◆GT16GH-1P-DSA



◆外形寸法

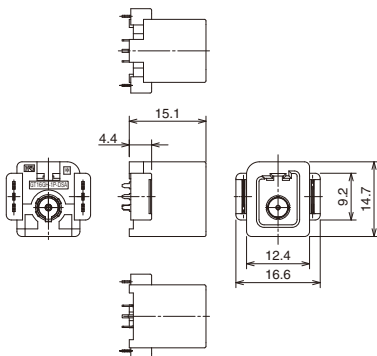

◆嵌合状態図

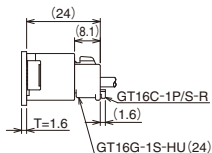

◆推奨基板寸法図

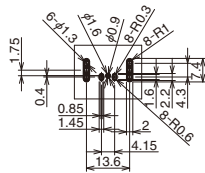

製品番号	HRS No.	パーツ名	材質	処理又は色	販売単位	RoHS
GT16GH-1P-DSA	766-0112-3	ハウジング	PPS	ブラック	1個	○
		中心ターミナル	りん青銅	すずめっき		
		外筒ターミナル	りん青銅	すずめっき		
		絶縁座	PPS	ナチュラル		
		補強金具	黄銅	すずめっき		

●GT16G シリーズ 変換アダプタ

◆SMA変換アダプタ



◆外形寸法

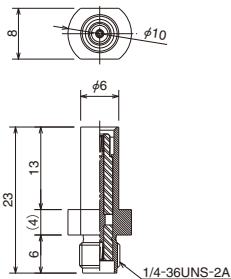

◆外形寸法

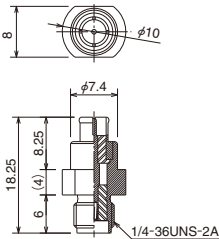

製品番号	HRS No.	販売単位	RoHS
GT16GS-HRMJ	766-0031-3	1個	○
GT16GP-HRMJ	766-0030-0	1個	○

(注)ロックはありませんので、性能測定用以外には使用できません。

Apr. 1. 2021 Copyright 2021 HIROSE ELECTRIC CO., LTD. All Rights Reserved.

◆ 使用上のご注意

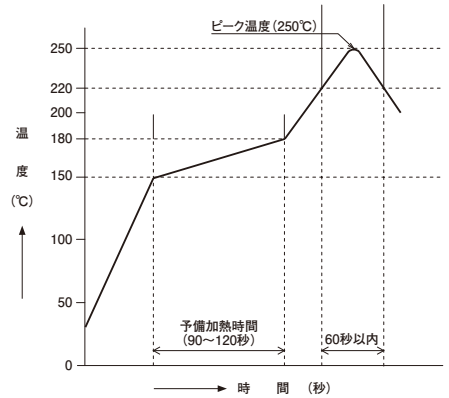
1. 推奨温度プロファイル	 <p>[条件]</p> <ol style="list-style-type: none"> 1. ピーク温度 : 250°Cピーク 2. 加熱部 : 220°C以上、60秒以内 3. 予熱部 : 150~180°C、90~120秒 4. 回数 : 2回以内 <p>(注1) 温度はコネクタリード部近辺の基板表面温度を表します。 (注2) 窒素リフローご使用の場合は、酸素濃度を1000[ppm]以上で実装をお願いします。 1000[ppm]未満の場合はお問い合わせください。</p>
2. 推奨はんだ条件	はんだごて温度 : 340±10°C、はんだ時間 : 3秒以内
3. 推奨スクリーン厚さ、開口率(パターン面積比)	厚さ : 0.15mm、開口率 : 100%
4. 洗浄	推奨できません。洗浄する場合は、ご評価の上ご使用ください。 (洗浄により挿抜性、耐環境性に变化が生じる場合があります。)
5. 注意事項	<ul style="list-style-type: none"> ■基板実装されていない状態での挿抜は、破損、端子の変形等の原因となりますので、ご注意ください。 ■コネクタのみで基板を支えることは避け、コネクタ以外での基板固定対策を行ってください。 ■過度なこじり挿抜は、破損の原因となりますので、ご注意ください。 ■手はんだの際は、コネクタのフラックス上がりの原因となるフラックスの塗布は行わないでください。

● 結線工具

	対象コネクタ	GT16GM-1S-ASS GT16G-1S-ASSY GT16GT-1S-ASSY GT16GW-1S-ASSY	GT16GM-1P-ASSY GT16GMN-1PP-ASSY GT16GT-1PP-ASSY GT16GW-1P-ASSY
工程1	ケーブル端末処理	シュロニガーMP257等	シュロニガーMP257等
2	中心端子圧着	圧着機本体105C型 + AP105-GT16G-2428S	圧着機本体105C型 + AP105-GT16G-2428P
3	ケーブルフォーミング	シールドフォーミング工具 GT16G-1.5DHQS/CF-MD	シールドフォーミング工具 GT16G-1.5DHQS/CF-MD
4	外部フェルル挿入	外部フェルル挿入工具 GT16G-1.5DHQS/PR-MD	外部フェルル挿入工具 GT16G-1.5DHQS/PR-MD
5	端子フェルル挿入	端子フェルル挿入工具 GT16G-FR/PR-MD	端子フェルル挿入工具 GT16G-FR/PR-MD
6	絶縁座組付け	手作業	手作業
7	外筒挿入	絶縁座押込み工具 GT16G-SC/PR-MD	—
8	外筒加締め	ハンドプレスHOS-7 + GT16G-1.6-2.9S/CK-MP	ハンドプレスHOS-7 + GT16G-1.6-2.9P/CK-MP
9	ハウジング、(リテーナ) 取付け	手作業	手作業
10	検査	高周波特性検査 導通・耐圧検査 外観検査	高周波特性検査 導通・耐圧検査 外観検査

結線手順は弊社発行の結線手順書をご参照ください