

SMP Series

MIL 規格SMP同軸コネクタ

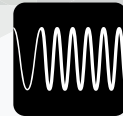

Milimeter Wave



MIL Standard

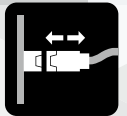

Push On

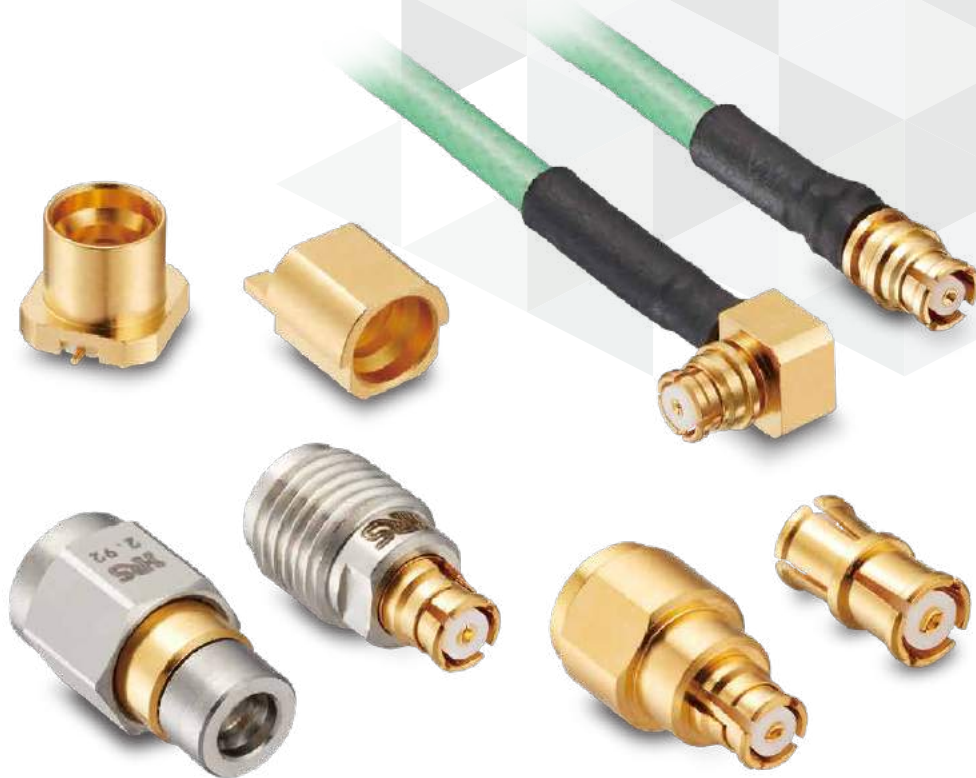

特長

1. 優れた高周波特性
2. 操作性に優れたプッシュオンタイプ
3. 豊富なバリエーション
4. MIL規格準拠 (MIL-STD-348B)
5. RoHS2適合品
6. ハロゲンフリー

用途

光通信機器、伝送特性測定用、無線通信機器、計測機器、その他高周波対応機器等

製品規格 (代表値)

公称特性インピーダンス	50 Ω	使用温度範囲	-55 ~ +125℃
定格周波数	DC ~ 30GHz	使用相対湿度	95%以下

項目	規格	条件
接触抵抗	中心 : 6m Ω以下 外部 : 6m Ω以下	100mA 以下で測定
絶縁抵抗	1000M Ω以上	DC 500V で測定
耐電圧	せん絡・絶縁破壊のないこと	AC 500V を 1 分間
電圧定在波比	● SMP-J-SF085 V.S.W.R. : 1.3 以下 (0 ~ 15GHz) V.S.W.R. : 1.5 以下 (15 ~ 30GHz)	● SMP-PR(**)-SMT V.S.W.R. : 1.5 以下 (0 ~ 30GHz)
雌コンタクトの保持力	0.2N 以上	φ 0.35mm のピンゲージで測定
繰り返し動作	接触抵抗 中心 : 12m Ω以下 外部 : 12m Ω以下	挿抜 500 回
耐湿性	絶縁抵抗 100M Ω以上 高湿時 絶縁抵抗 1000M Ω以上 乾燥時	温度 10 ~ 65℃、湿度 90 ~ 98%、 10 サイクル (240 時間) 放置する
温度サイクル	破損・ひび・部品のゆるみのないこと	-65℃ 30 分、+125℃ 30 分 5 サイクル
塩水噴霧	はなはだしい腐食のないこと	5%の塩水にて連続 48 時間

※ 電圧定在波比 (V.S.W.R.) の測定系

電圧定在波比 (V.S.W.R.) の規格値につきましては、下図の測定系にて測定した数値です。

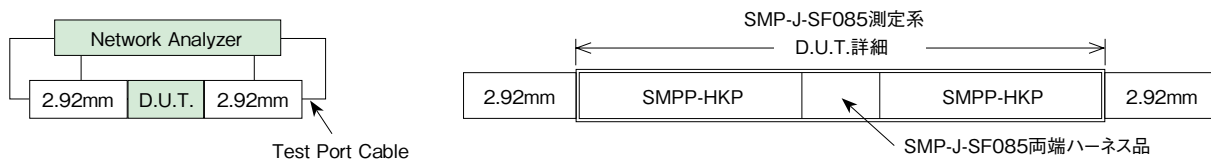

材質・処理

部品	材質	処理	
シェル	ジャック外部、バネ部	ベリリウム銅	金めっき
	プラグ、シェル本体等	黄銅、ステンレス鋼	金めっき、パッシブコート
中心コンタクト	雄コンタクト	りん青銅	金めっき
	雌コンタクト	ベリリウム銅	金めっき
絶縁物	LCP、PTFE (四ふっ化樹脂)	—	

製品番号の構成

製品番号から製品の仕様をご判断頂く際にご利用ください。

SMP - J - SF085

① ② ③

① シリーズ名	SMP	③ 適合ケーブル、 基板実装方式または 寸法	SF085 : 0.085 インチ同軸ケーブル SMT : プリント基板表面実装タイプ 645 : 6.45mm
② コネクタの種類	J : ストレートジャック LJ : ライトアングルジャック PR : ストレートプラグレセプタクル LPR : ライトアングルプラグレセプタクル A-JJ : 中継アダプタ		

機能図

プラグ側

- ストレートプラグレセプタクル
SMP-PR(##)-SMT-1



- L形プラグレセプタクル
SMP-LPR(##)-SMT-1



- 変換アダプタ (SMPプラグー2.92mmプラグ)
SMPP(##)-HKP



ジャック側

- ジャック
SMP-J-SF085



- L形ジャック
SMP-LJ-SF085



- 中継アダプタ (ジャックージャック)
SMP-A-JJ-645



- 変換アダプタ (SMPジャックー2.92mmジャック)
SMPJ-HKJ



- 終端器
SMP-TMJ



ストレートジャック (0~30GHz)

ケーブル結線については、別途お問い合わせください。

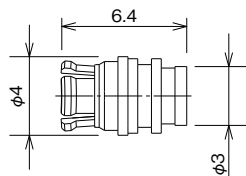

製品番号	HRS No.
SMP-J-SF085	CL0338-1100-0-00

L形ジャック (0~30GHz)

ケーブル結線については、別途お問い合わせください。

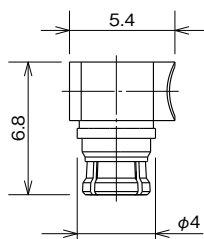
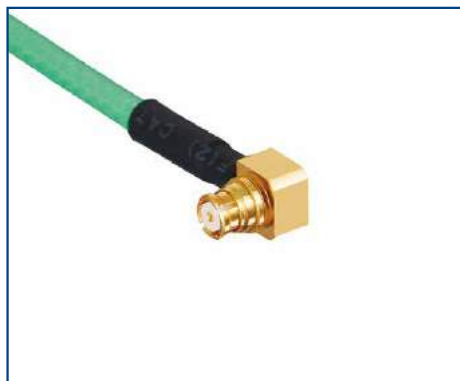

製品番号	HRS No.
SMP-LJ-SF085	CL0338-1101-0-00

ストレートプラグレセプタクル(0~30GHz)

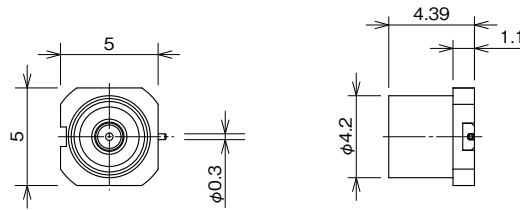

製品番号	HRS No.
SMP-PR(FD)-SMT-1	CL0338-1102-0-00
SMP-PR(LD)-SMT-1	CL0338-1103-0-00
SMP-PR(SB)-SMT-1	CL0338-1104-0-00

L形プラグレセプタクル(0~30GHz)

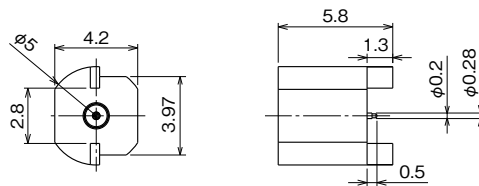

製品番号	HRS No.
SMP-LPR(FD)-SMT-1	CL0338-1105-0-00
SMP-LPR(LD)-SMT-1	CL0338-1107-0-00
SMP-LPR(SB)-SMT-1	CL0338-1108-0-00

(注) 挿抜力

FD: FULL DETENT (硬い)

LD: LIMITED DETENT (標準)

SB: SMOOTH BORE (ロック無し)

中継アダプタ(ジャック-ジャック) (0~40GHz)

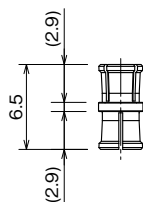

製品番号	HRS No.
SMP-A-JJ-645	CL0338-1106-0-00

変換アダプタ

●SMPジャック-2.92mmジャック (0~40GHz)

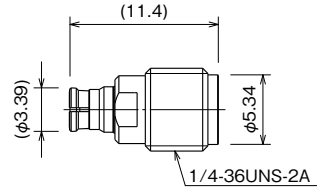
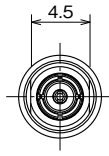

製品番号	HRS No.
SMPJ-HKJ	CL0311-0013-0-00

●SMPプラグ-2.92mmプラグ (0~40GHz)

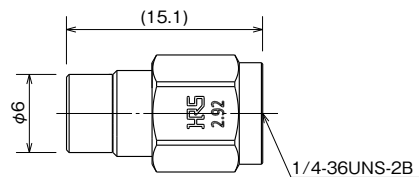
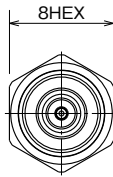

製品番号	HRS No.
SMPP(FD)-HKP	CL0311-0199-0-00
SMPP(SB)-HKP	CL0311-1001-0-00

(注) 挿抜力
 FD : FULL DETENT (硬い)
 LD : LIMITED DETENT (標準)
 SB : SMOOTH BORE (ロック無し)

●SMA変換アダプタ ランチャタイプ(嵌合部：SMP側ジャック-SMA側ジャック)(0~18GHz)

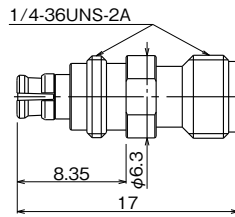

製品番号	HRS No.
HRMJ-SMPJ-BPA-18G	CL0311-0001-0-00

●SMA変換アダプタ(嵌合部：SMP側ジャック-SMA側ジャック)(0~18GHz)

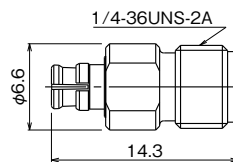

製品番号	HRS No.
HRMJ-SMPJ-18G	CL0311-0002-0-00

●SMA変換アダプタ(嵌合部：SMP側プラグ-SMA側プラグ)(0~18GHz)

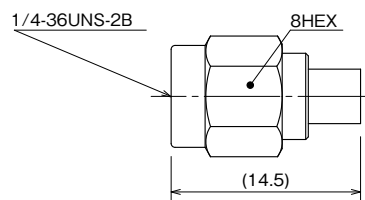

製品番号	HRS No.
HRMP-SMPP-18G	CL0311-0006-0-00

嵌合寸法 (FD、LD、SB)

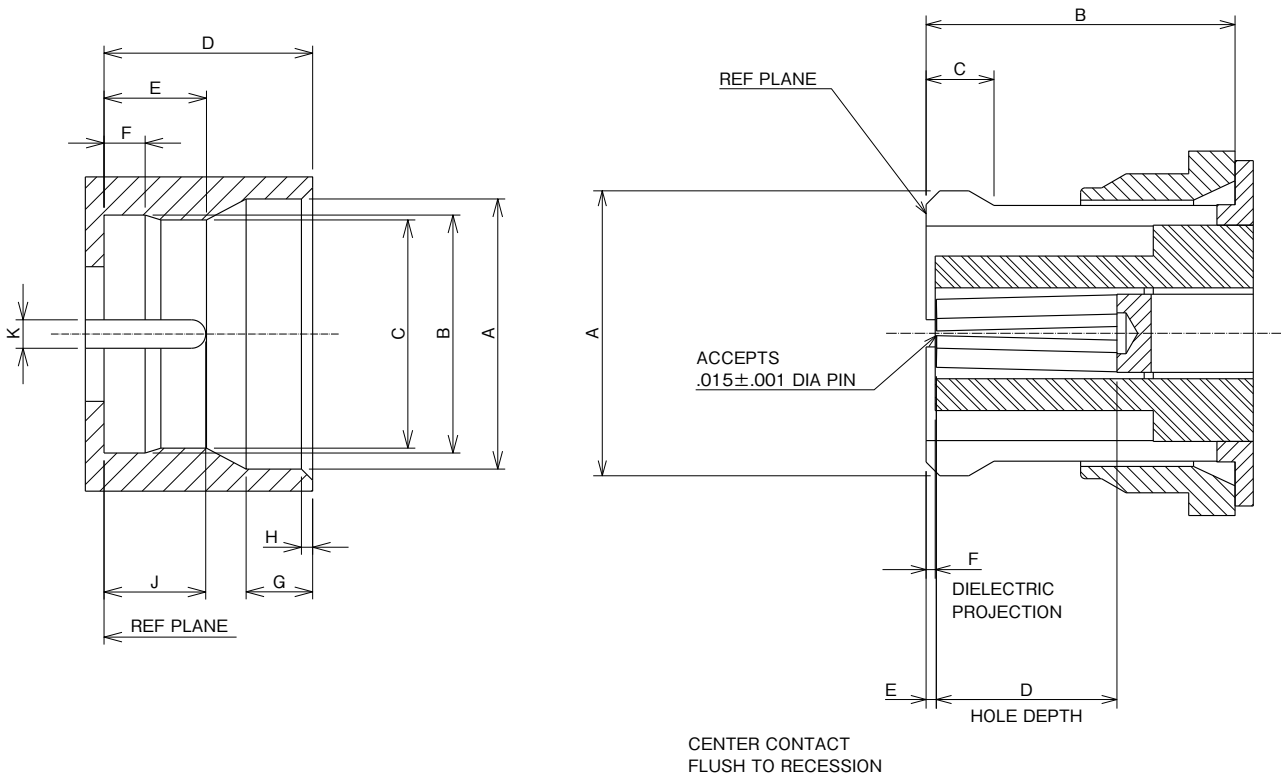

	PLUG						JACK	
	Inches (mm)							
	Full detent		Limited detent		Smooth bore		Min	Max
	Min	Max	Min	Max	Min	Max		
A	φ .139(3.53)	φ .145(3.68)	φ .139(3.53)	φ .145(3.68)	φ .139(3.53)	φ .145(3.68)	—	φ .135(3.43)
B	φ .124(3.15)	φ .126(3.20)	φ .124(3.15)	φ .126(3.20)	φ .123(3.12)	φ .127(3.23)	.112(2.84)	—
C	φ .114(2.90)	φ .118(3.00)	φ .118(3.00)	φ .122(3.10)	—	—	.018(0.46)	.025(0.64)
D	.108(2.74)	.112(2.84)	.108(2.74)	.112(2.84)	.108(2.74)	.112(2.84)	.070(1.78)	—
E	.051(1.30)	.057(1.45)	.054(1.37)	.060(1.52)	.059(1.50)	.065(1.65)	.008(0.20)	
F	.0205(0.521)	.0235(0.597)	.0205(0.521)	.0235(0.597)	—	—	.000(0.00)	
G	.033(0.84)	.037(0.94)	.033(0.84)	.037(0.94)	.033(0.84)	.037(0.94)	—	—
H	.003(0.08)	.008(0.02)	.003(0.08)	.008(0.02)	.003(0.08)	.008(0.02)	—	—
J	.045(1.14)	.055(1.40)	.045(1.14)	.055(1.40)	.045(1.14)	.055(1.40)	—	—
K	.014(0.36)	.016(0.41)	.014(0.36)	.016(0.41)	.014(0.36)	.016(0.41)	—	—

(注) 挿抜力
 FD : FULL DETENT (硬い)
 LD : LIMITED DETENT (標準)
 SB : SMOOTH BORE (ロック無し)

Feb. 1. 2025 Copyright 2025 HIROSE ELECTRIC CO., LTD. All Rights Reserved.

高周波データ(TYPICAL)

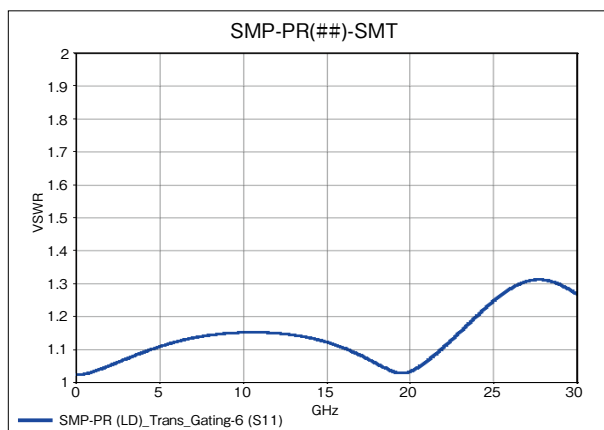
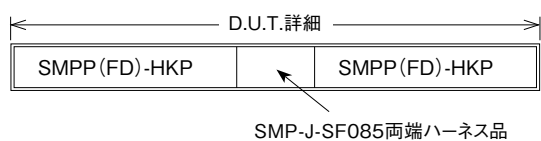
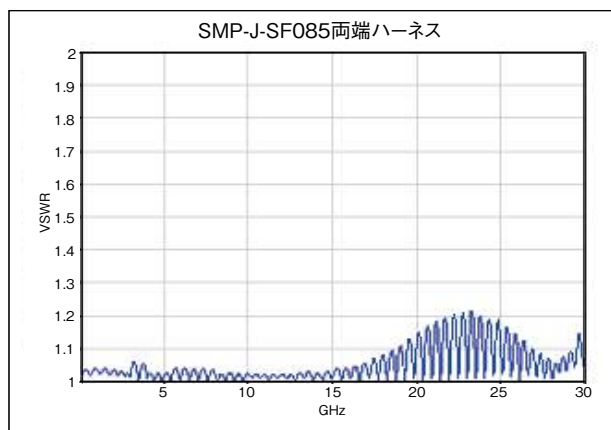

※ Gaing機能を用いて測定基板と変換コネクタ(2.92 End Launch)を除いたデータです。

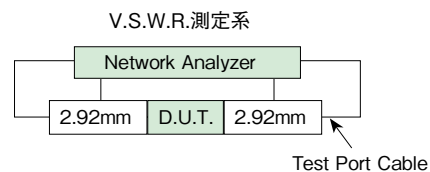
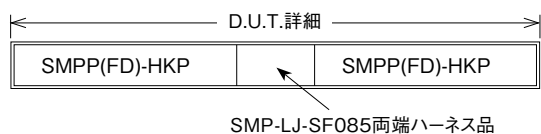
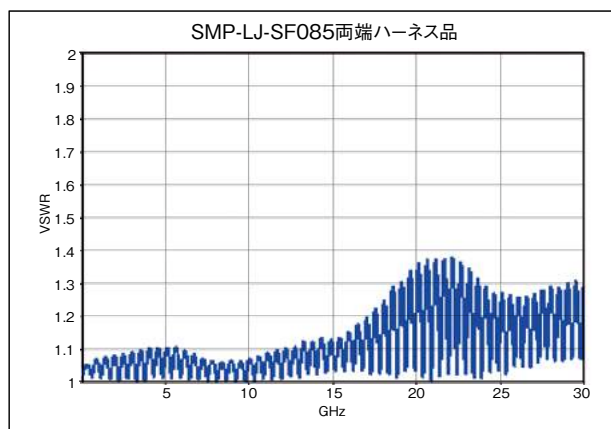
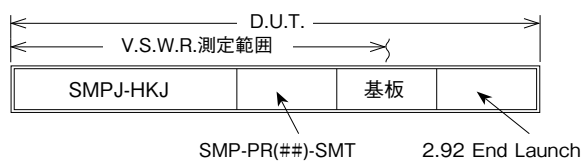

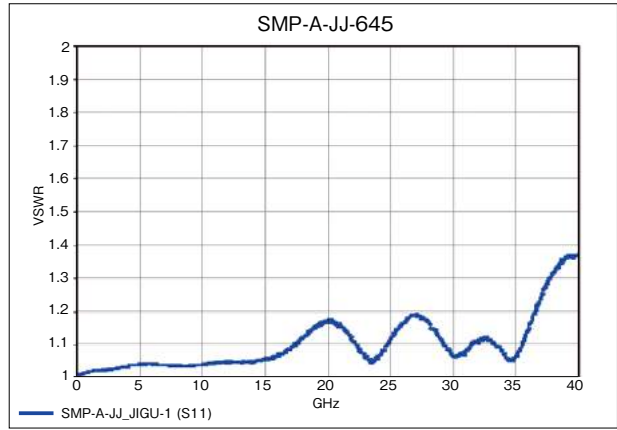
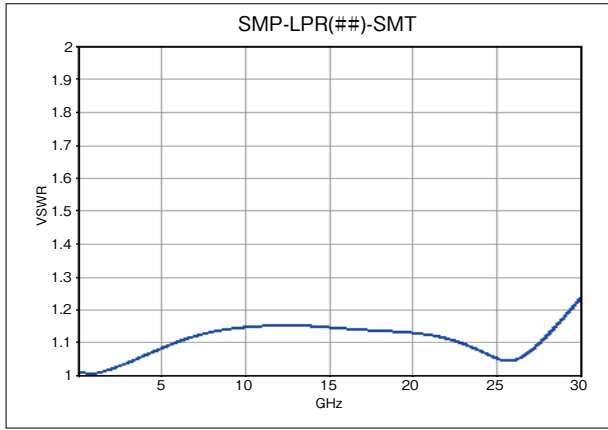

※ Gaing機能を用いて測定基板と変換コネクタ(2.92 End Launch)を除いたデータです。

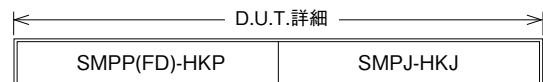
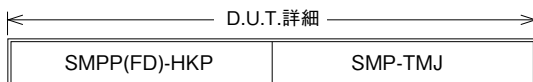
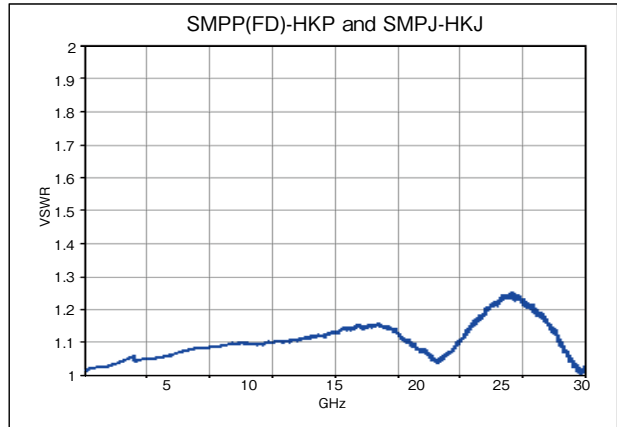
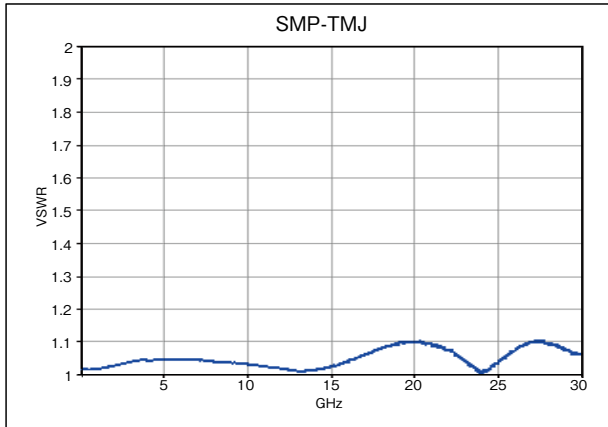
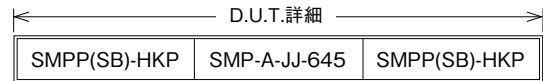
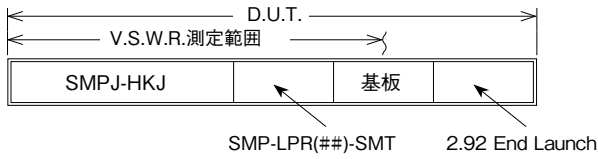

コネクタの抜去について

SMPシリーズは、小型ながらロック強度が高いため引き抜き補助の治具を用意しています。



製品番号	適用治具	HRS No.	参考
SMP-LJ-###	SMP-J-N1	CL0350-0014-0-00	写真①
SMP-J-###	SMP-J-N1	CL0350-0014-0-00	写真②
	SMP-J-N2	CL0350-0015-0-00	

(注 1) 本抜き補助治具によりロックを外すことができます。ロックを解除した後はコネクタを持って引き抜いてください。

(注 2) 本抜き補助治具は、当社製品だけにご使用になれます。他社製品にはご使用になれません。

MIL 規格SMP同軸コネクタ / 無反射終端器

製品規格 (代表値)

公称特性インピーダンス	50 Ω	使用温度範囲	-40 ~ +85°C
定格周波数	DC ~ 30GHz	使用相対湿度	95% RH 以下
最大使用電力	0.25W (at 65°C)		

材質・処理

部品	材質	処理
シェル	本体：黄銅 ばね部：ベリリウム銅	金めっき
絶縁物	PTFE 樹脂	—
雌コンタクト	ベリリウム銅	金めっき
抵抗	金属皮膜	—

製品番号の構成

SMP - TM J

① ② ③

① シリーズ識別名	SMP	③ 嵌合部形状	J: ジャックタイプ
② TM	無反射終端器を表す		

無反射終端器

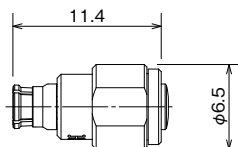

製品番号	HRS No.	電圧定在波比 (V.S.W.R.) (Max)		
		DC ~ 15GHz	15 ~ 25GHz	25 ~ 30GHz
SMP-TMJ	CL0353-0024-0-00	1.15	1.2	1.25

ご検討にあたって

本カタログに記載の仕様は参考値となります。

ご採用の検討や注文に際しては、あらかじめ、「図面」・「製品規格表」の確認をお願いいたします。

ケーブルとの組み合わせで使用するコネクタにつきましては、必ず適合ケーブルをご使用ください。

適合外ケーブルをご検討の場合は、弊社販売窓口までお問い合わせください。

弊社指定の工具以外による結線加工については保証の対象外となります。

下記の用途へのご使用を検討される場合、必ず弊社販売窓口までご相談ください。条件によって保証可否を検討させていただきます。

(自動車車載、医療機器、公共インフラ、航空宇宙/防衛等の極めて高い信頼性を要求される機器)