

Jun.1.2022 Copyright 2022 HIROSE ELECTRIC CO., LTD. All Rights Reserved.
 本製品を車載用途などの高い信頼性が求められる機器にご使用の場合は、弊社までお問合せ下さい。

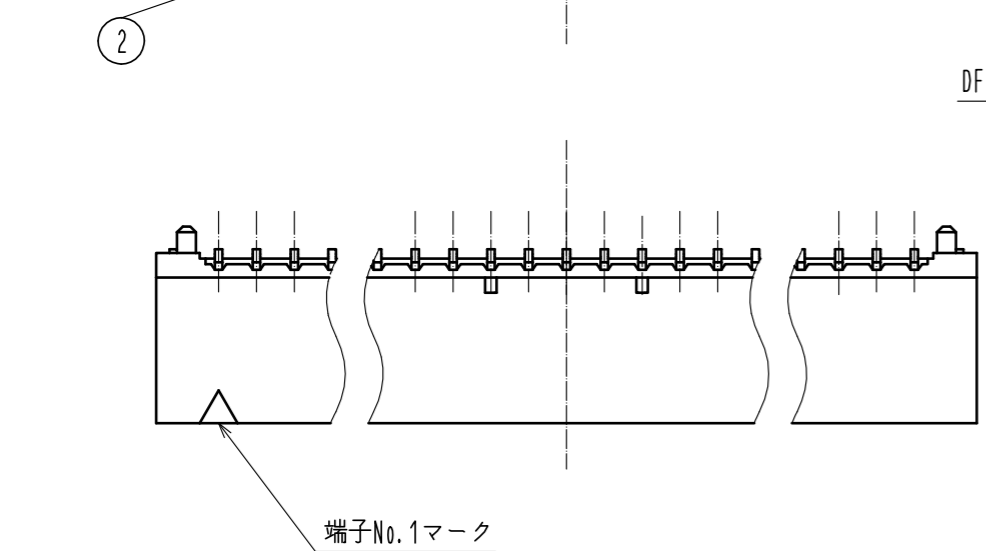

ソケット嵌合図

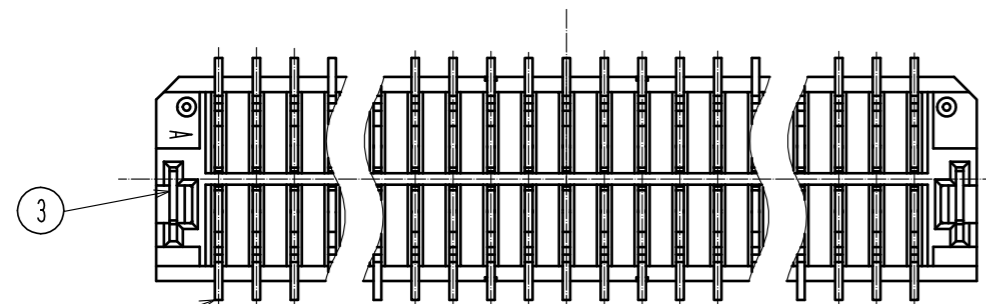
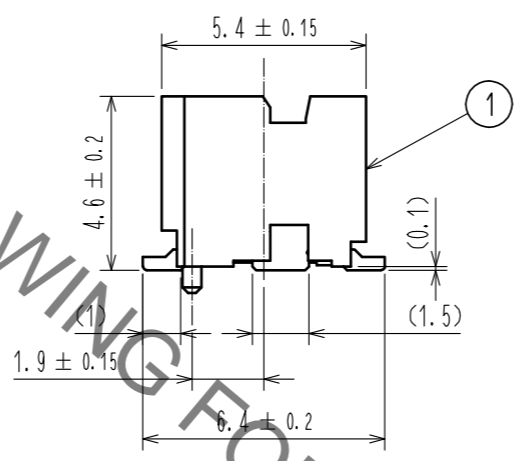
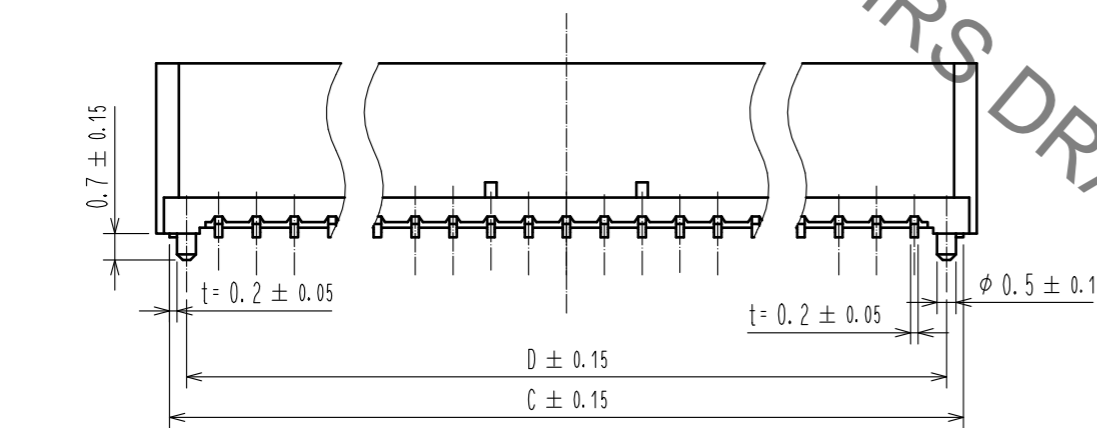
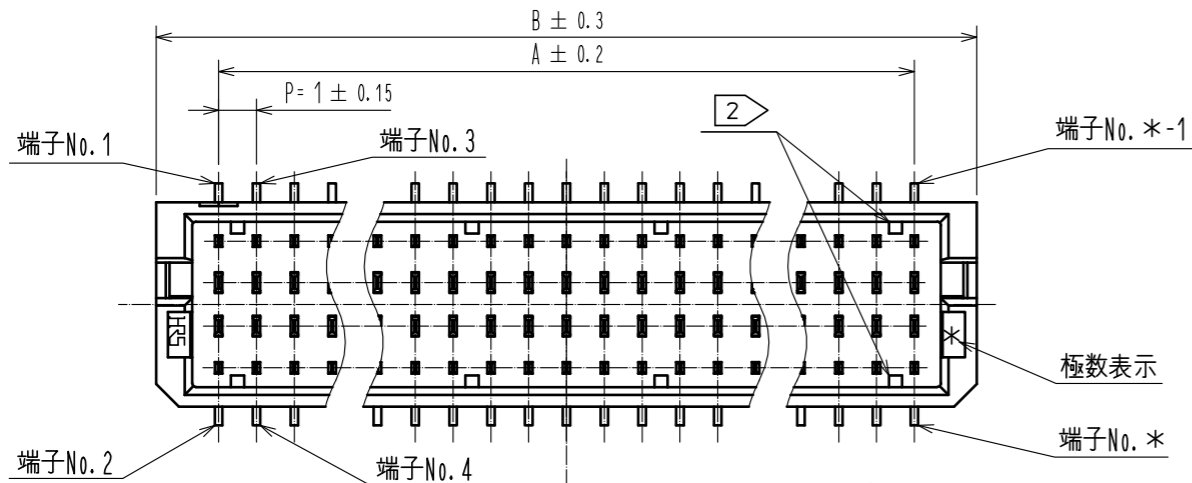
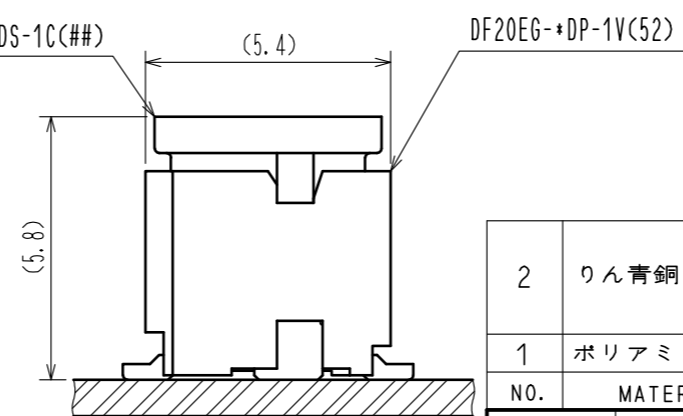

推奨基板パターン図 (Free)

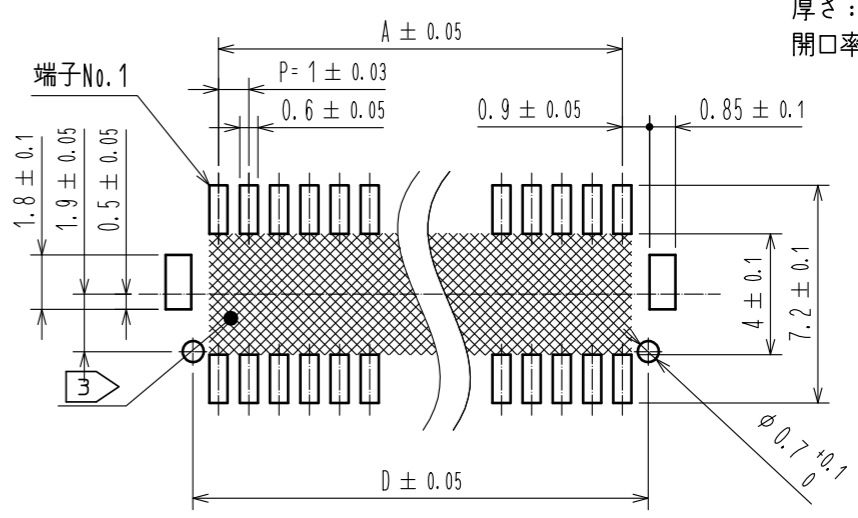

推奨メタルマスク
 厚さ: 0.15mm
 開口率: 100%

製品名	HRS Mo.	極数	A	B	C	D
DF20EG-10DP-1V(52)	CL686-0059-0-52	10	4.0	7.3	6.6	5.7
DF20EG-20DP-1V(52)	CL686-0060-0-52	20	9.0	12.3	11.6	10.7
DF20EG-30DP-1V(52)	CL686-0061-0-52	30	14.0	17.3	16.6	15.7
DF20EG-40DP-1V(52)	CL686-0062-0-52	40	19.0	22.3	21.6	20.7
DF20EG-50DP-1V(52)	CL686-0054-0-52	50	24.0	27.3	26.6	25.7

2 リブの本数及び位置

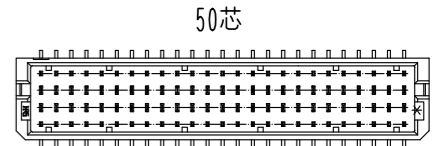
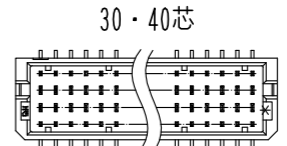
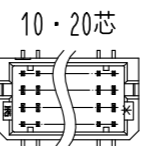

- 注 1. リート平坦度は、金具含めて0.1mm以内とする。
 2 リブの本数及び位置を極数ごとに示す。
 3 部にパターン及びバイヤーホールがある場合、コネクタ端子とショートする可能性があります。

NO.	MATERIAL	FINISH	REMARKS	NO.	MATERIAL	FINISH	REMARKS
2	りん青銅	接触部: 金めっき 0.2μm Min リート部: 金めっき 0.015μm Min 下地: ニッケルめっき 2μm Min		6	ポリアミド樹脂	Natural (Beige), UL94V-0	
1	ポリアミド樹脂	Natural (Beige), UL94V-0		5	ポリエステル	カバーテープ, Clear	
				4	PS	エンボステープ, Clear	
				3	黄銅	表面: 錫めっき 1μm Min 下地: ニッケルめっき 1μm Min	

UNITS	SCALE	COUNT	DESCRIPTION OF REVISIONS	DESIGNED	CHECKED	DATE
mm	5 : 1	1	DIS-H-00005965	SN.MIWA	SZ.ONO	20200518

APPROVED	CHECKED	DESIGNED	DRAWN	DRAWING NO.	PART NO.	CODE NO.
HS.OKAWA	SZ.ONO	SN.MIWA	SN.MIWA	ADC-391811-52-00	DF20EG-*DP-1V(52)	CL686-

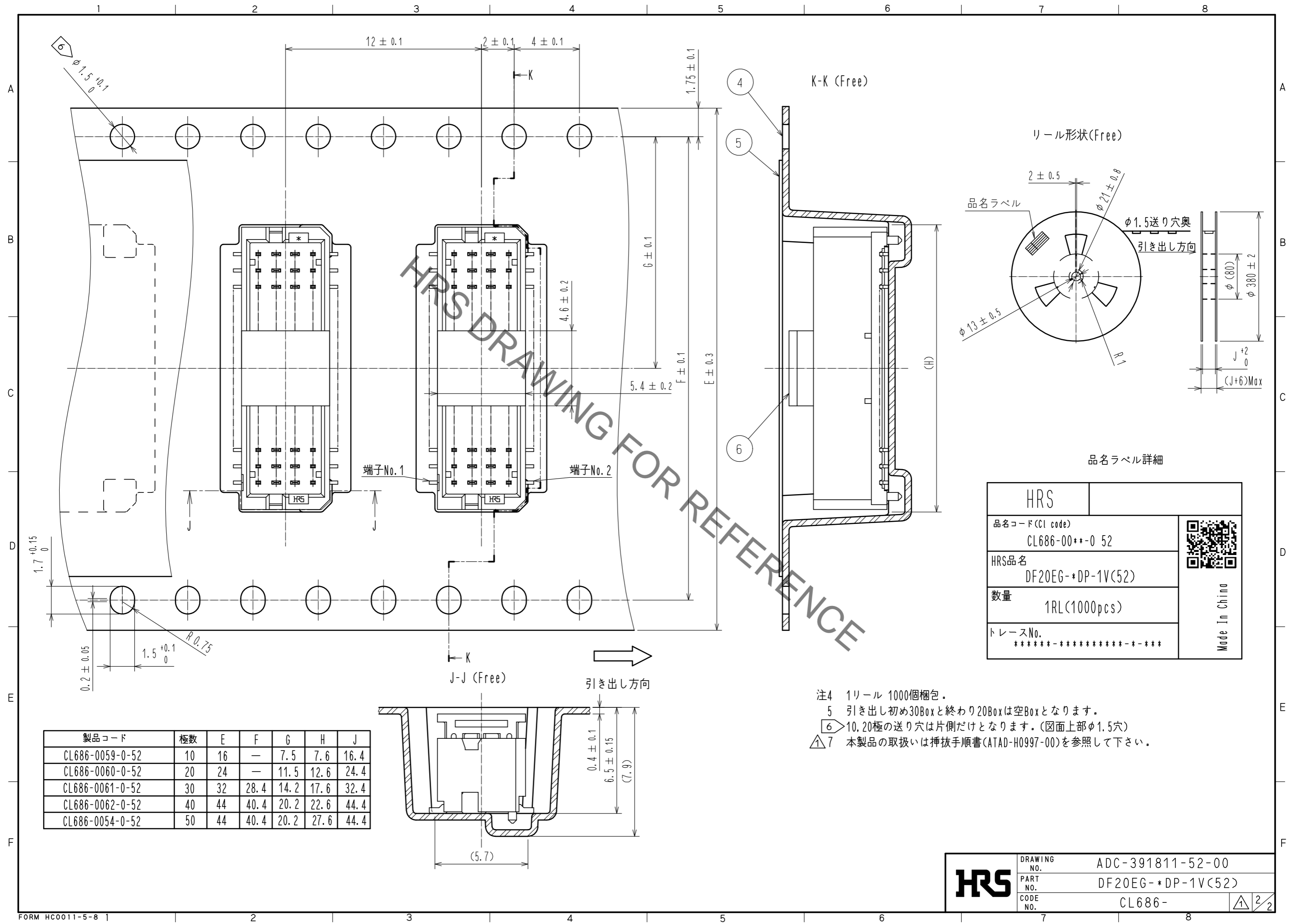

Jun.1.2022 Copyright 2022 HIROSE ELECTRIC CO., LTD. All Rights Reserved.
 本製品を車載用途などの高い信頼性が求められる機器にご使用の場合は、弊社までお問合せ下さい。



製品コード	極数	E	F	G	H	J
CL686-0059-0-52	10	16	—	7.5	7.6	16.4
CL686-0060-0-52	20	24	—	11.5	12.6	24.4
CL686-0061-0-52	30	32	28.4	14.2	17.6	32.4
CL686-0062-0-52	40	44	40.4	20.2	22.6	44.4
CL686-0054-0-52	50	44	40.4	20.2	27.6	44.4

HRS		 Made in China
品名コード (CI code)	CL686-00**-0 52	
HRS品名	DF20EG-*DP-1V(52)	
数量	1RL(1000pcs)	
トレースNo.	*****-*****-**-****	

- 注4 1リール 1000個梱包。
- 5 引き出し初め30Boxと終わり20Boxは空Boxとなります。
- 6 10, 20極の送り穴は片側だけとなります。(図面上部φ1.5穴)
- 7 本製品の取扱いは挿抜手順書(ATAD-H0997-00)を参照して下さい。

	DRAWING NO.	ADC-391811-52-00	
	PART NO.	DF20EG-*DP-1V(52)	
	CODE NO.	CL686-	