

Feb.1.2025 Copyright 2025 HIROSE ELECTRIC CO., LTD. All Rights Reserved.
 本製品を車載用途などの高い信頼性が求められる機器にご使用の場合は、弊社までお問合せ下さい。

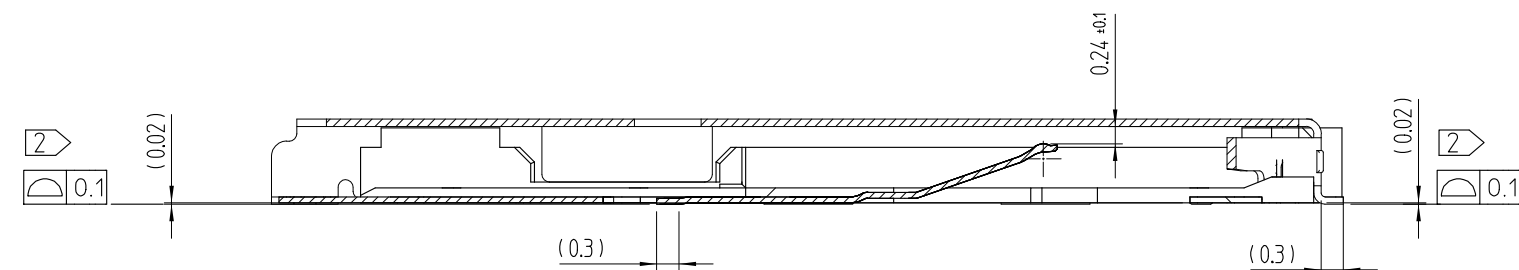

SECTION A-A (10:1)

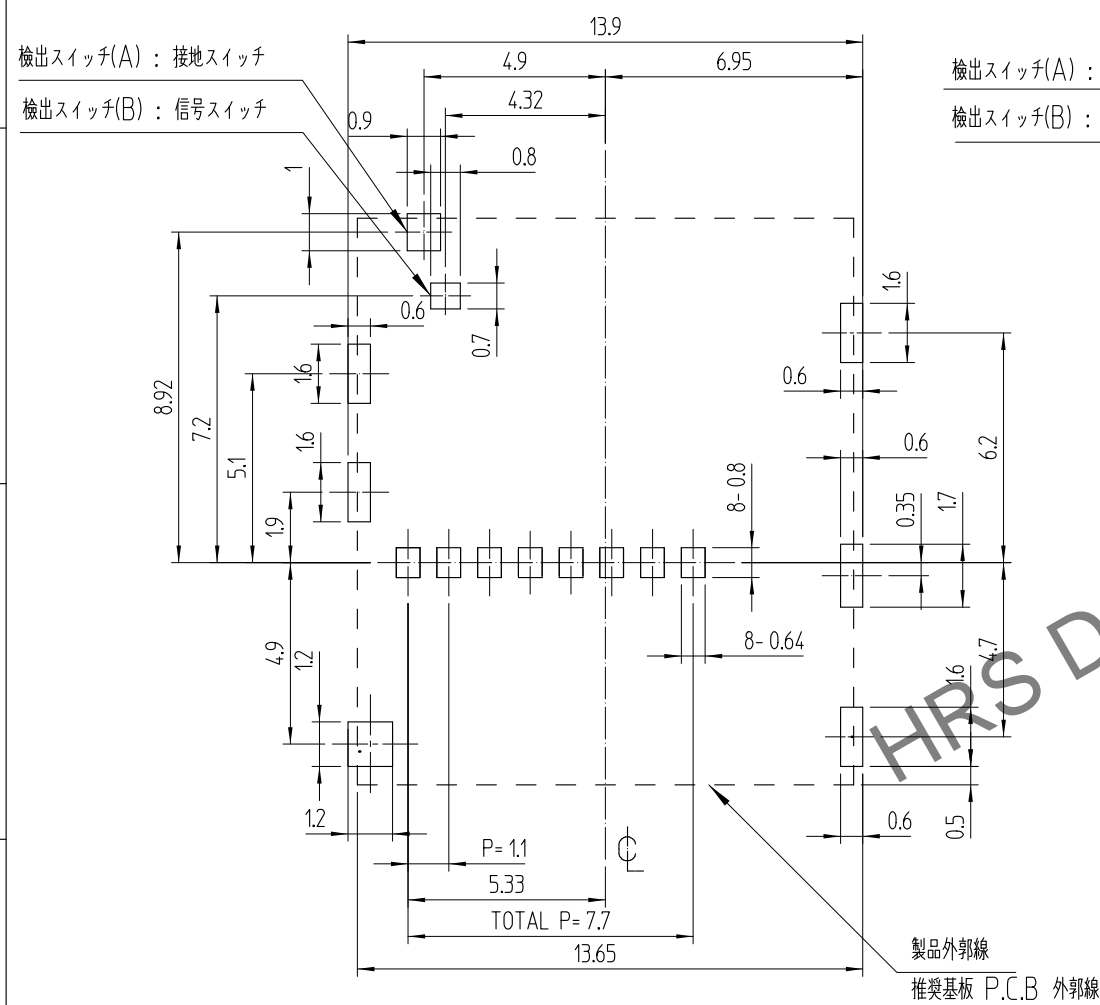

検出スイッチ(A) : 接地スイッチ(GND4)
 検出スイッチ(B) : 信号スイッチ

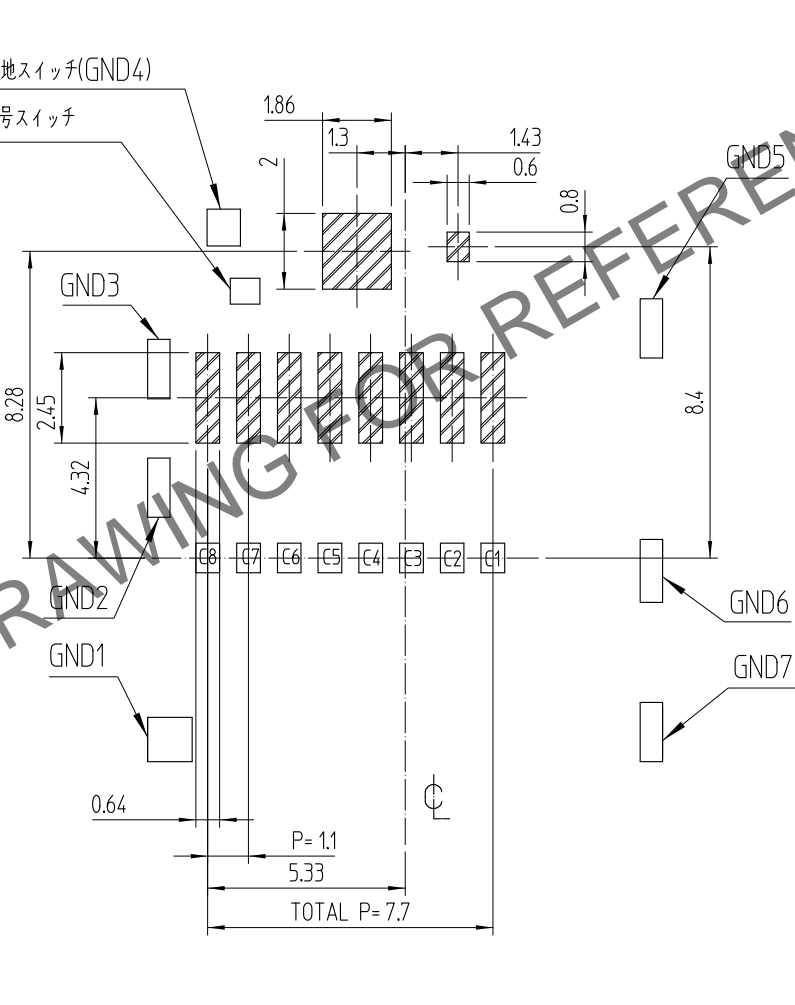

1. カード検出スイッチの回路は、下表の通りです。

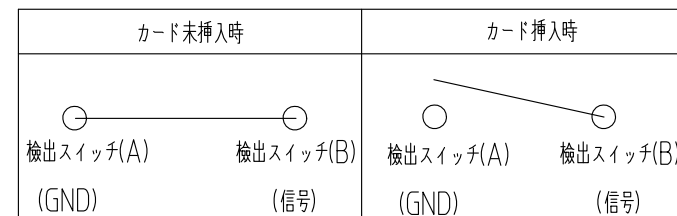

- ② ゴプラナリテイは0.1mm以下.
- ③ ロット NO. の表示構成の詳細は領域を示します.

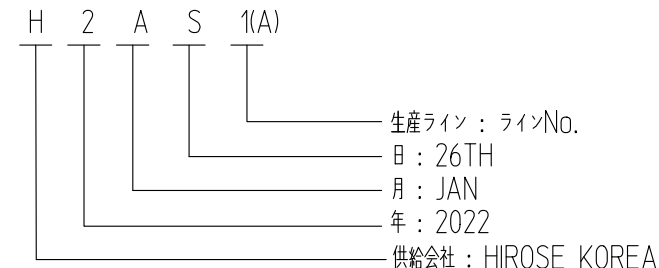

③ Table . 1

YEAR	MONTH	DATE							
YEAR	SYMBOL	MONTH	SYMBOL	DATE	SYMBOL	DATE	SYMBOL	DATE	SYMBOL
2021	1	Jan.	A	1	1	11	B	21	M
2022	2	Feb.	B	2	2	12	C	22	N
2023	3	Mar.	C	3	3	13	D	23	P
2024	4	Apr.	D	4	4	14	E	24	Q
2025	5	May.	E	5	5	15	F	25	R
2026	6	Jun.	F	6	6	16	G	26	S
2027	7	Jul.	G	7	7	17	H	27	T
2028	8	Aug.	H	8	8	18	J	28	U
2029	9	Sep.	I	9	9	19	K	29	V
2030	0	Oct.	J	10	A	20	L	30	W
		Nov.	K					31	X
		Dec.	L						

マーキング : 手動アセンブリ : インクマーク. 自動組立 : レーザマーク

- ④ 斜線部 はパターン禁止領域を示します.
- ⑤ 梱包状態図を示しています。本品は、1リール1500個入りのエンボス梱包となります。

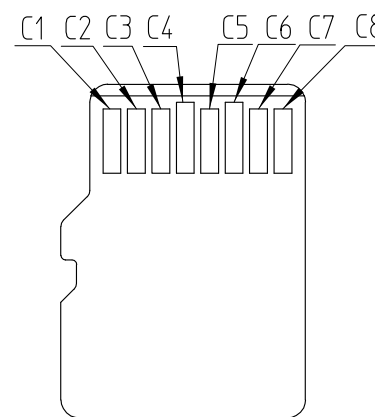

MICRO SD カードパッドレイアウト

PIN No.	NAME
C1	DAT2
C2	CD/DAT3
C3	CMD
C4	VDD
C5	CLK
C6	VSS
C7	DAT0
C8	DAT1

MICRO SD カード配置

Feb.1.2025 Copyright 2025 HIROSE ELECTRIC CO., LTD. All Rights Reserved.
 本製品を車載用途などの高い信頼性が求められる機器にご使用の場合は、弊社までお問合せ下さい。

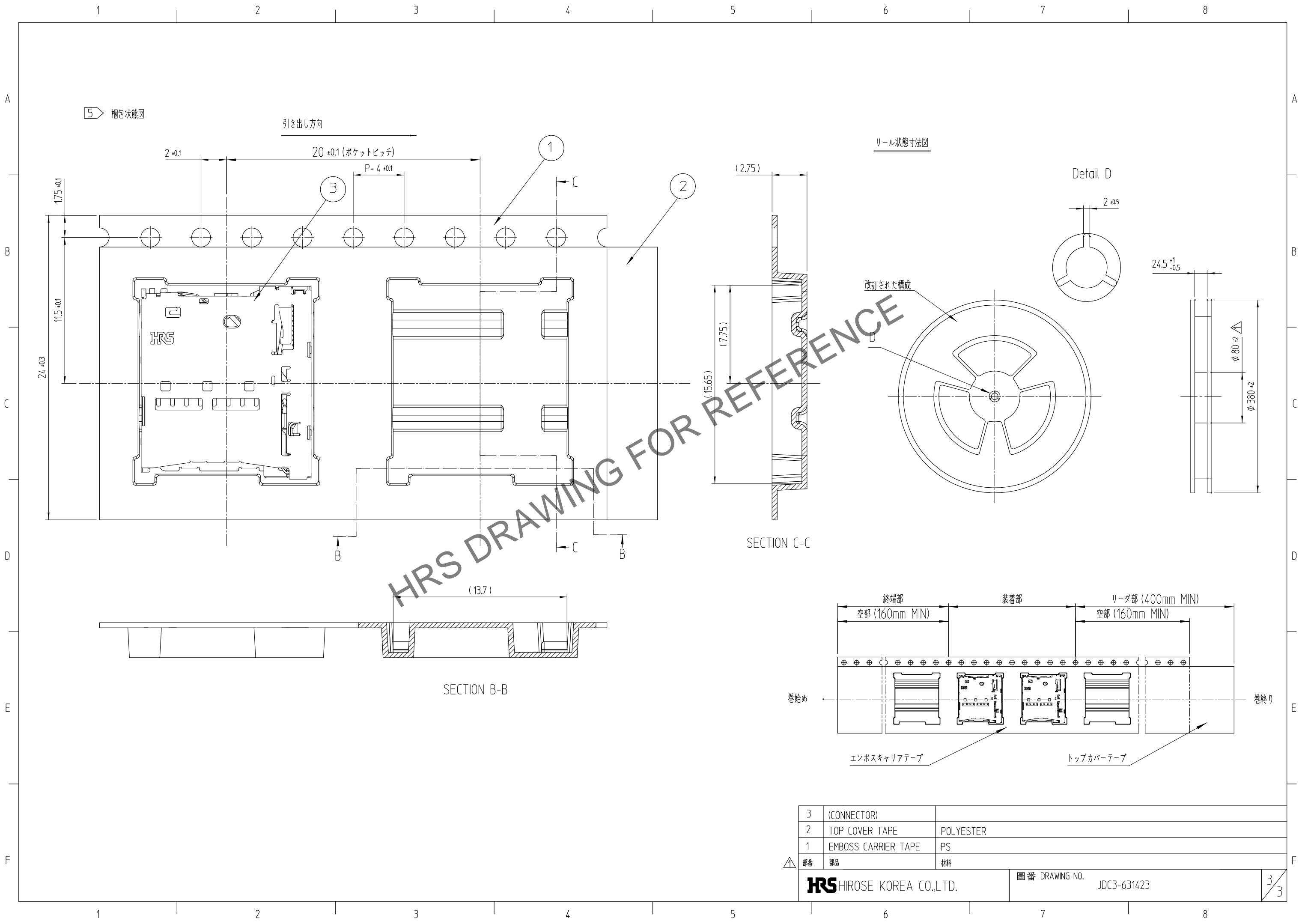

3	(CONNECTOR)	
2	TOP COVER TAPE	POLYESTER
1	EMBOSS CARRIER TAPE	PS
△	部番	部品
	部番	材料
HRS HIROSE KOREA CO.,LTD.		図番 DRAWING NO. JDC3-631423
		3/3