



HIROSE ELECTRIC CO., LTD.

TITLE:	PQ シリーズ 製品選定ガイドライン		REVISION DATE: 20240507 Version 3
OBJECT PRODUCT:	PQ SERIES	ATAD-E3254-00	PAGE: 1 OF 45

PQ Series

Guideline for Product Selection



May. 1. 2026 Copyright 2026 HIROSE ELECTRIC CO., LTD. All Rights Reserved.



HIROSE ELECTRIC CO., LTD.

TITLE: PQ シリーズ 製品選定ガイドライン		REVISION DATE: 20240507 Version 3
OBJECT PRODUCT:	PQ SERIES	ATAD-E3254-00
		PAGE: 2 OF 45

TABLE OF CONTENTS

Number	Page
1. はじめに	3
1.1 ガイドラインの目的	3
2. コネクタ各部の名称・構成一覧表・機能図	4
2.1 シリーズ概要	5
2.2 PQ50	
2.2.1 機能図	7
2.2.2 PQ50 パネル取付レセプタクル (メス圧着端子)	8
2.2.3 PQ50 ケーブルプラグ (オス圧着端子)	9
2.2.4 PQ50 中継ジャック (メス圧着端子)	10
2.3 PQ50S-36 芯	
2.3.1 機能図	11
2.3.2 PQ50S-36 芯 パネル取付レセプタクル (メス圧着端子)	12
2.3.3 PQ50S-36 芯 ケーブルプラグ (オス圧着端子)	13
2.3.4 PQ50S-36 芯 中継ジャック (メス圧着端子)	14
2.4 PQ50S-48 芯	
2.4.1 機能図	15
2.4.2 PQ50S-48 芯 パネル取付レセプタクル (メス圧着端子)	16
2.4.3 PQ50S-48 芯 ケーブルプラグ (オス圧着端子)	17
2.4.4 PQ50S-48 芯 ライトアングルケーブルプラグ (オス圧着端子)	18
2.5 PQ50W	
2.5.1 機能図	19
2.5.2 PQ50W パネル取付レセプタクル	20
2.5.3 PQ50W ケーブルプラグ	21
2.6 PQ50WA	
2.6.1 機能図	22
2.6.2 PQ50WA シリーズ 端子・ハウジングバリエーション	23
2.6.3 PQ50WA パネル取付レセプタクル	24
2.6.4 PQ50WA ケーブルプラグ (2 ユニットタイプ)	25
2.6.5 PQ50WA ケーブルプラグ (特殊 2 ユニットタイプ)	27
2.6.6 PQ50WA ケーブルプラグ & パネル取付レセプタクル (1 ユニットタイプ)	28
2.7 PQ50WT	
2.7.1 機能図	29
2.7.2 端子・ハウジングバリエーション	30
2.7.3 PQ50WT パネル取付レセプタクル	32



HIROSE ELECTRIC CO., LTD.

TITLE: PQ シリーズ 製品選定ガイドライン		REVISION DATE: 20240507 Version 3
OBJECT PRODUCT: PQ SERIES	ATAD-E3254-00	PAGE: 3 OF 45

2.7.4 PQ50WT ケーブルプラグ	33
2.7.5 PQ50WT パネル取付中継ケーブルプラグ	35
2.7.6 PQ50WT 中継パネルケース	36
2.8 補足資料 PQ50WT 組み合わせ全体一覧	37
2.9 補足資料 PQ50WA 組み合わせ全体一覧	38
3. 圧着ツール	39
3.1 ハンドツール構成	39
3.2 圧着ハンドツール一覧表	40
3.2 圧着アプリケーション一覧表	43
4. PQ シリーズガイドライン改版履歴表	44



HIROSE ELECTRIC CO., LTD.

TITLE:		PQ シリーズ 製品選定ガイドライン	REVISION DATE: 20240507 Version 3
OBJECT PRODUCT:	PQ SERIES	ATAD-E3254-00	PAGE: 4 OF 45

1. はじめに

1.1 本ガイドラインの目的

産業機器向け給電・信号コネクタ PQ シリーズから適切に製品を選定頂く為、各シリーズ毎の製品構成および組合せに関する情報を本ガイドラインに記載しております。

製品を適切にご選定・ご使用いただく為、以下の 2 文書と合わせてご参照下さい。

- 製品一覧 : 「PQ50/S/W」、「PQ50WA」、「PQ50WT」各シリーズカタログをご参照下さい。
- 製品の取り扱い、機器設計上の注意点 : 「ATAD-E3230 PQ シリーズ デザイン&ハンドリングマニュアル」をご参照下さい。





TITLE: PQ シリーズ 製品選定ガイドライン		REVISION DATE: 20240507 Version 3
OBJECT PRODUCT:	PQ SERIES	ATAD-E3254-00
		PAGE: 5 OF 45

2. コネクタ各部の名称・構成一覧表・機能図

2.1 PQ シリーズ分類概要

お客様の用途に合った製品をご選定下さい。P.6 より各シリーズの詳細を記載しております。

シリーズ分類

分類	シリーズ名	芯数/端子	プラグタイプ	特長	
非防水	電源コネクタ信号のみ	PQ50 	20 芯 端子 19A/pin	ストレート、中継	<ul style="list-style-type: none"> ・簡単操作のワンタッチロック ・堅牢な亜鉛ダイカストボディ
		PQ50S 	36 芯、48 芯 小型端子 12.5A/pin	ストレート、中継 (36 芯) ストレート、ライトアングル (48 芯)	<ul style="list-style-type: none"> ・簡単操作のワンタッチロック ・堅牢な亜鉛ダイカストボディ (36 芯) ・樹脂めっきボディ 軽量、ノイズ遮蔽性担保 (48 芯)
		PQ50W 	50 芯 小型端子 12.5A/pin	ストレートのみ	<ul style="list-style-type: none"> ・簡単操作のレバーロック ・樹脂めっきボディ 軽量、ノイズ遮蔽性を担保 ・防水仕様 (IP65)
防水	電源信号複合	PQ50WA 	MAX92 芯 端子 19A/pin 小型端子 12.5A/pin	<2 ユニットタイプ> ストレート ケーブル 1 本出し ストレート ケーブル 2 本出し ライトアングル ケーブル 2 本出し	<ul style="list-style-type: none"> ・電源信号複合による 1 コネクタ化が可能 ・堅牢なアルミダイカストボディ ・脱着容易なレバーロック ・2 個のユニットを自由に組合せ可能 ・防水仕様 (IP67)
			46 芯 小型端子 12.5A/pin	<1 ユニットタイプ> ストレート ケーブル 1 本出しのみ	
		PQ50WT 	24~ MAX162 芯 ※組合せによる	ストレート ケーブル 1 本出し ライトアングル ケーブル 1 本出し ストレート ケーブル 2 本出し 中継パネルケース 中継プラグカバー	

TITLE: PQ シリーズ 製品選定ガイドライン		REVISION DATE: 20240507 Version 3
OBJECT PRODUCT:	PQ SERIES	ATAD-E3254-00
		PAGE: 6 OF 45

スペック分類

シリーズ	PQ50	PQ50S	PQ50W	PQ50WA	PQ50WT
製品イメージ					
電源信号複合 (※)	-	-	-	○	○
カバー材質	亜鉛合金	36 芯 : 亜鉛合金 48 芯 : 耐熱性エンプラ樹脂	耐熱性エンプラ樹脂	アルミニウム合金	アルミニウム合金
ノイズ遮蔽機能	○	○	○	○	○
IP 等級	非防水	非防水	○ (IP65)	○ (IP67)	○ (IP67)
芯数	20 芯	36、48 芯	50 芯	46 芯 (1 ユニット構成)、50 芯、88~92 芯* (2 ユニット構成)	24~162 芯* (6 ユニット構成)
電圧	AC/DC 600V	AC/DC 300V	AC/DC 300V	AC/DC 600V	AC/DC 600V
電流/ピン (端子 1 ピンのみ通電時)	通常端子 19A (14 AWG)	小型端子 12.5A (16、18 AWG)	小型端子 12.5A (16、18 AWG)	通常端子 : 19A (14 AWG) 小型端子 : 12.5A (16、18 AWG)	分岐端子 : 30A (10 AWG) 通常端子 : 19A (14 AWG) 小型端子 : 12.5A (18 AWG)
適合電線	14-22 AWG/ UL1015、 UL1007 相当	16-28 AWG/ UL1007 相当	16-28 AWG/ UL1007 相当	14-22 AWG/ UL1015、 UL1007 相当	10-12 AWG/ UL1015 相当
				16-28 AWG/ UL1007 相当	14-22 AWG/ UL1015、UL1007 相当
				16-28 AWG/ UL1007 相当	16-28 AWG/ UL1007 相当

※コネクタ内部の各ハウジング間を遮蔽するシールド構造の有無を指します。

TITLE: PQ シリーズ 製品選定ガイドライン		REVISION DATE: 20240507 Version 3
OBJECT PRODUCT: PQ SERIES	ATAD-E3254-00	PAGE: 7 OF 45

2.2 PQ50 シリーズ

2.2.1 機能図

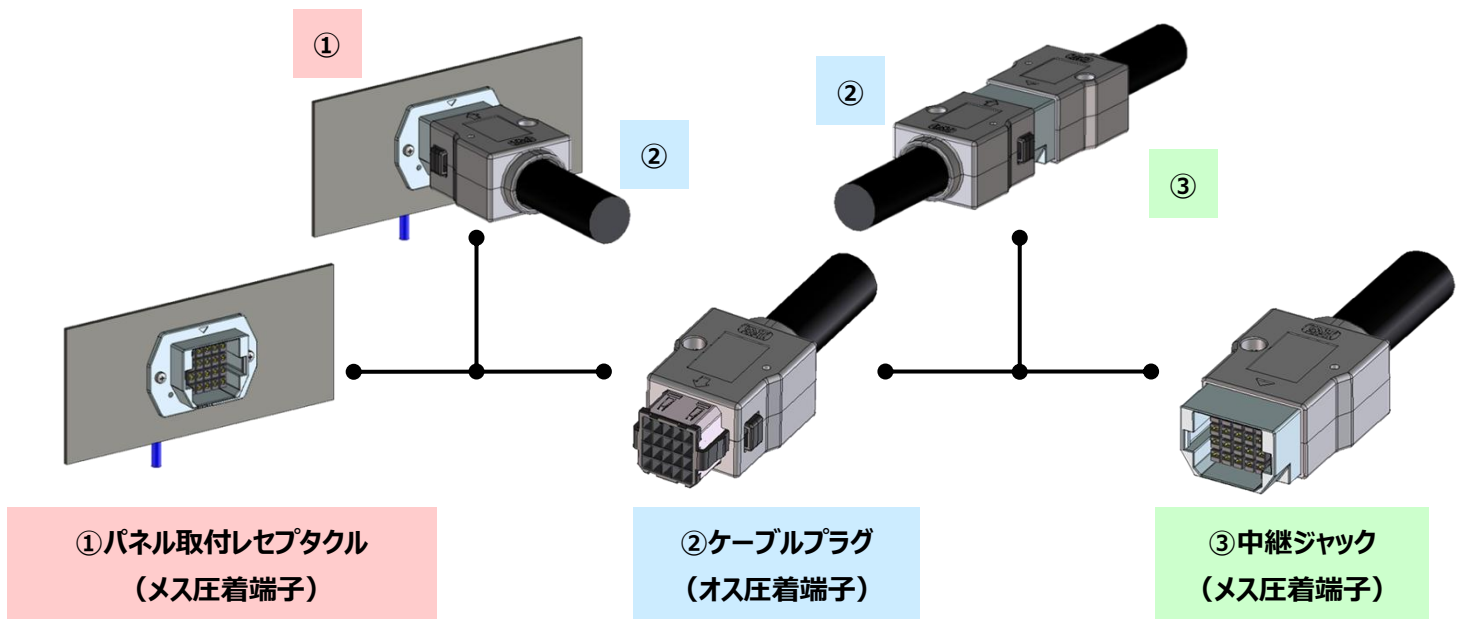

TITLE: PQ シリーズ 製品選定ガイドライン		REVISION DATE: 20240507 Version 3
OBJECT PRODUCT: PQ SERIES	ATAD-E3254-00	PAGE: 8 OF 45

2.2.2 PQ50 パネル取付レセプタクル (メス圧着端子)

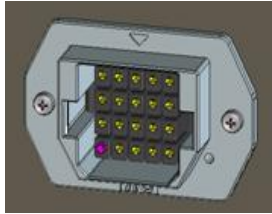

コネクタ各部名称

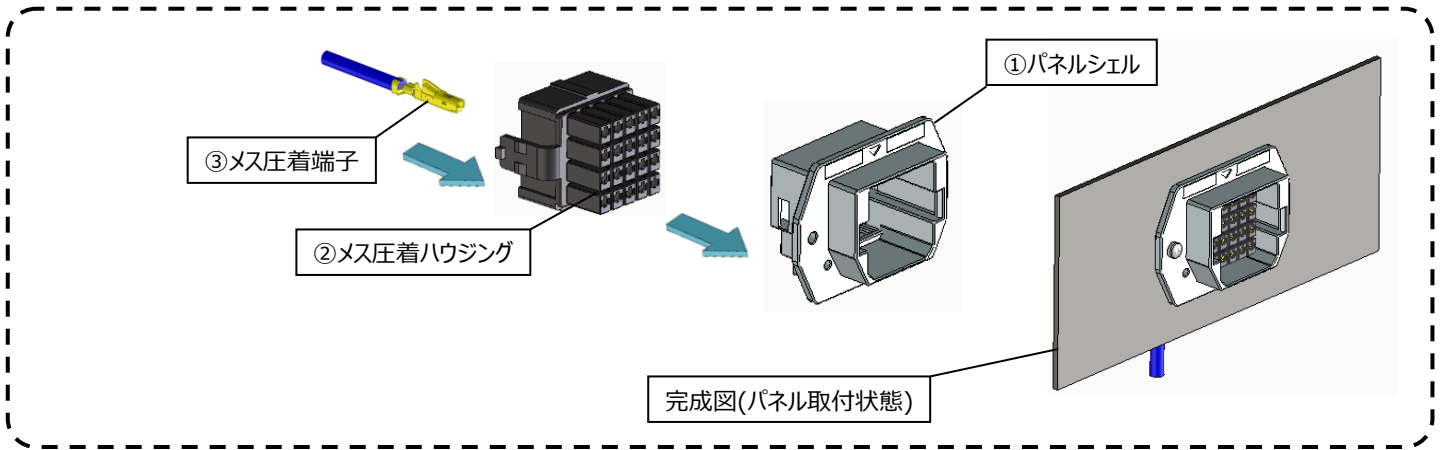

【構成一覧表】 ① + ② + ③の組合せにてご使用願います。

パネル取付 レセプタクル 製品組合せ構成	①パネルシェル	②メス圧着ハウジング	③メス圧着端子
	PQ50-20S-FL	PQ50-20S	PQ50-**SC※A

TITLE: PQ シリーズ 製品選定ガイドライン		REVISION DATE: 20240507 Version 3
OBJECT PRODUCT:	PQ SERIES	ATAD-E3254-00
		PAGE: 9 OF 45

2.2.3 PQ50 ケーブルプラグ (オス圧着端子)



コネクタ各部名称

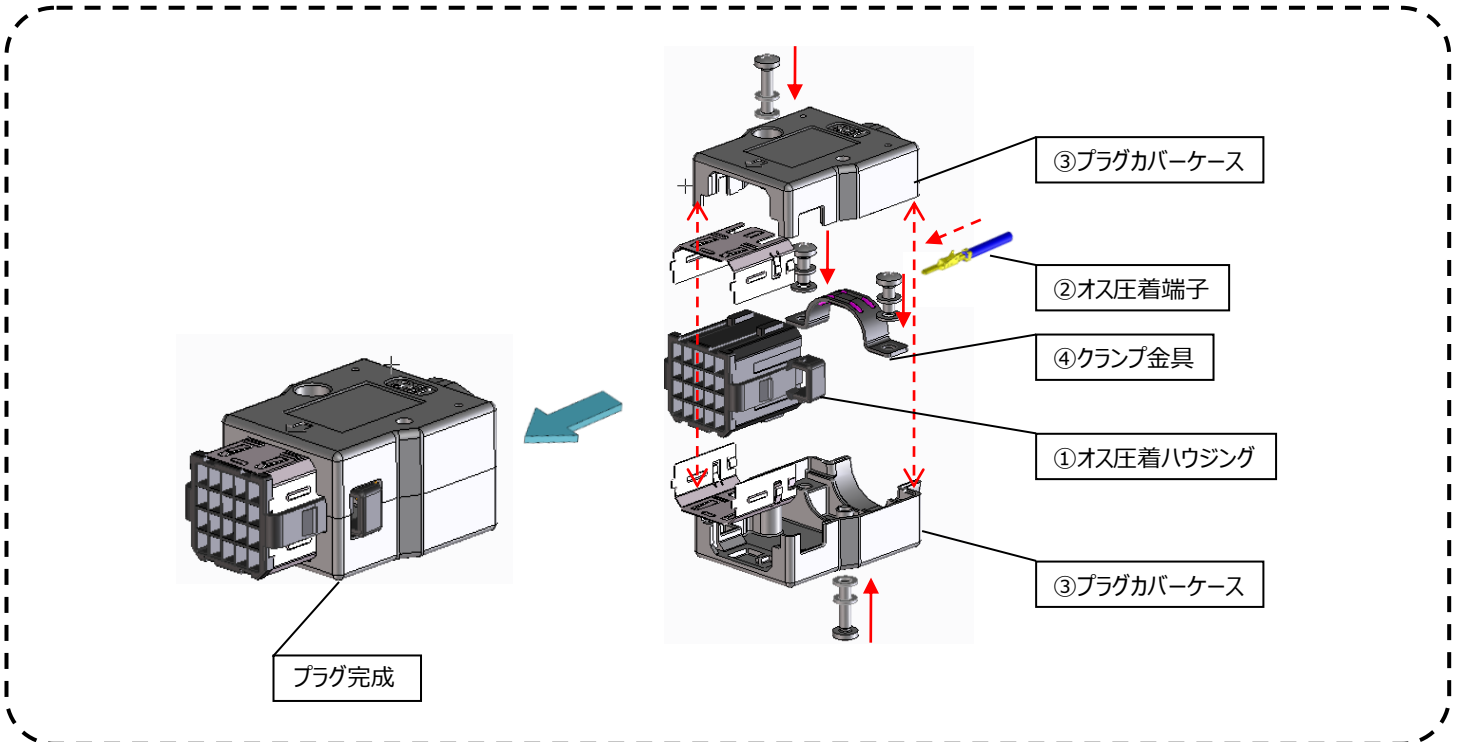

【構成一覧表】 ① + ② + ③ + ④の組合せにてご使用願います。

ケーブルプラグ 製品組合せ構成	①オス圧着ハウジング	②オス圧着端子	③プラグカバーケース	④クランプ金具
PQ50-20P	PQ50 -**PC※A	PQ50-20S-PC	PQ50-20S-PC	PQ-CM(15.0)
				PQ-CM(22.0)

TITLE: PQ シリーズ 製品選定ガイドライン		REVISION DATE: 20240507 Version 3
OBJECT PRODUCT:	PQ SERIES	ATAD-E3254-00
		PAGE: 10 OF 45

2.2.4 PQ50 中継ジャック (メス圧着端子)

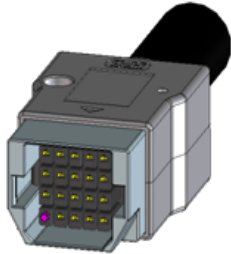

コネクタ各部名称

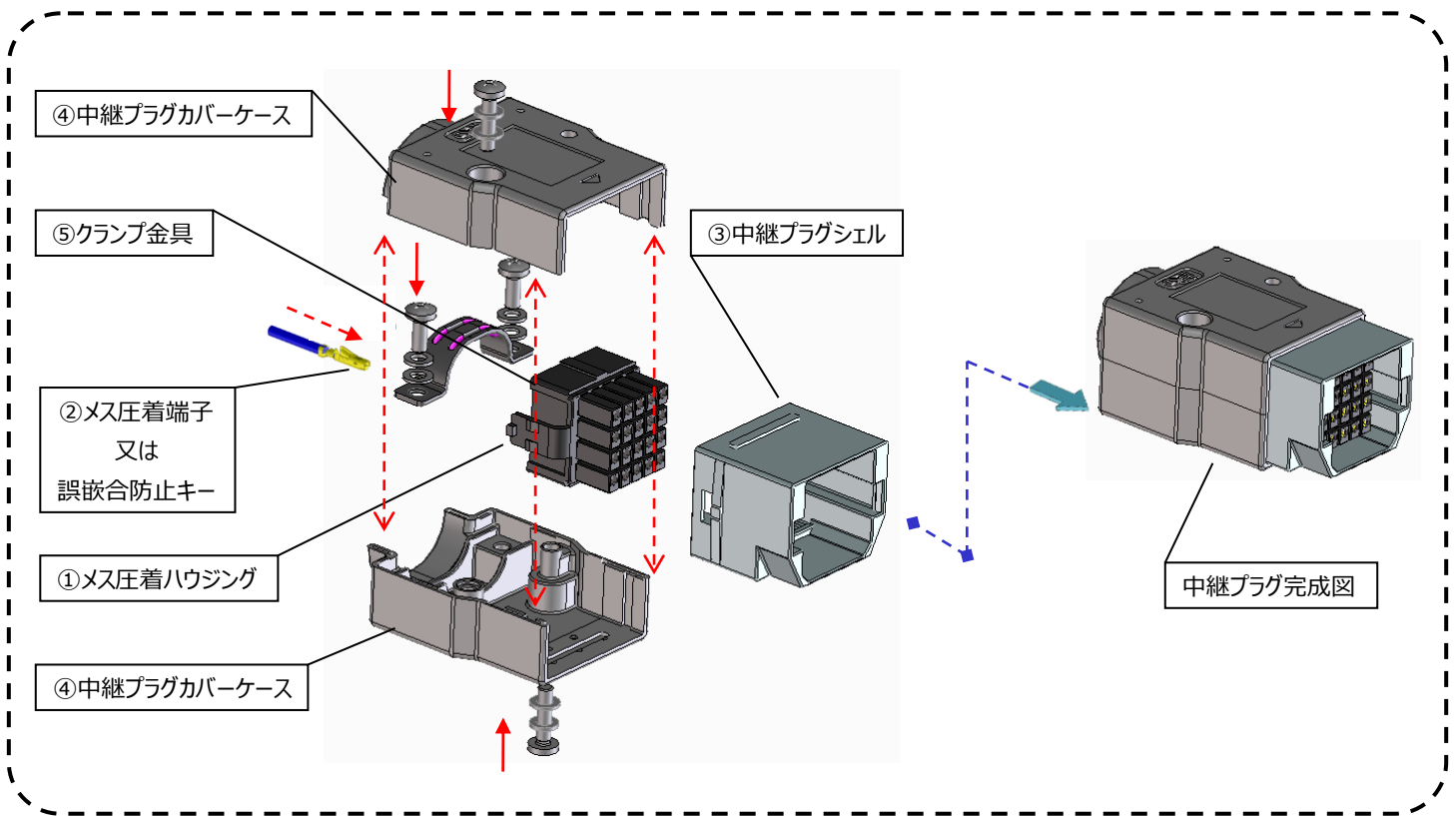

【構成一覧表】 ① + ② + ③ + ④ + ⑤の組合せにてご使用願います。

	①メス圧着ハウジング	②メス圧着端子	③中継プラグシェル	④中継プラグカバーケース	⑤クランプ金具
中継ジャック 製品組合せ構成	PQ50-20S	PQ50-**SC※A	PQ50-20S-DS	PQ50-20S-JC	PQ-CM(15.0)
		②誤嵌合防止キー			PQ-CM(22.0)
		PQ50-SC-KY			

TITLE: PQ シリーズ 製品選定ガイドライン		REVISION DATE: 20240507 Version 3
OBJECT PRODUCT: PQ SERIES	ATAD-E3254-00	PAGE: 11 OF 45

2.3 PQ50S-36 芯

2.3.1 機能図

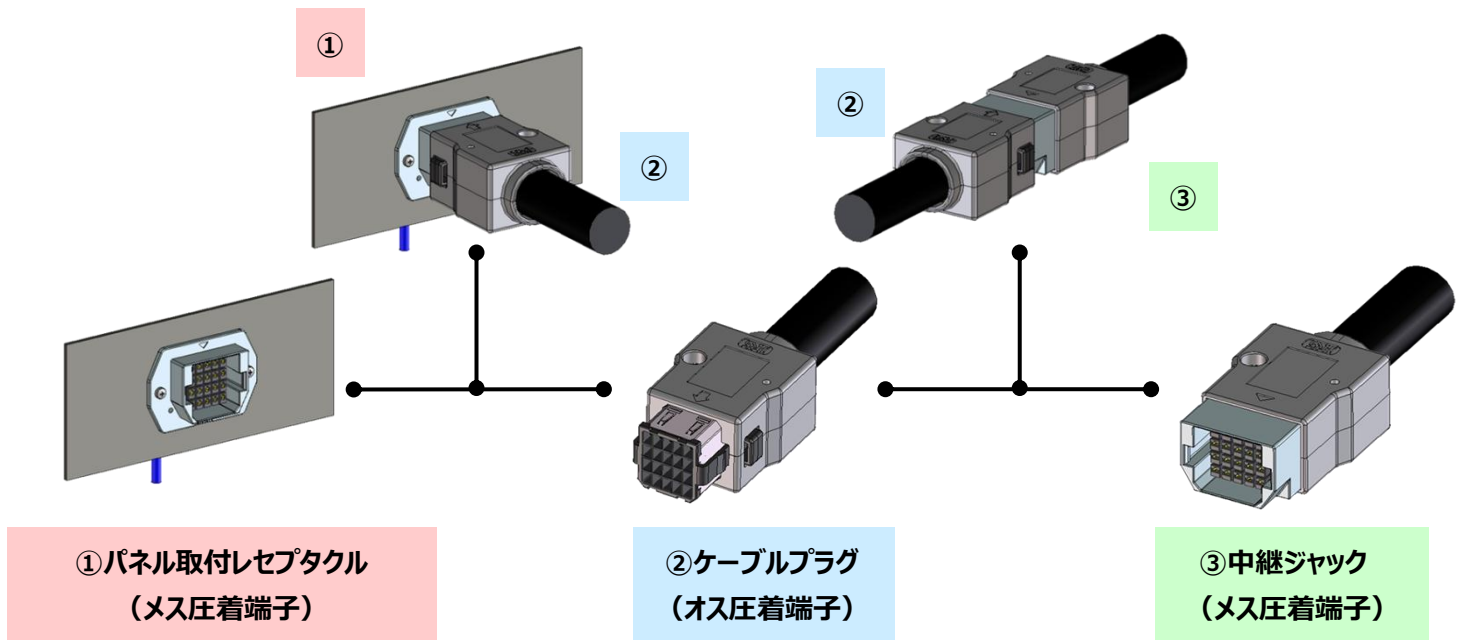

TITLE: PQ シリーズ 製品選定ガイドライン		REVISION DATE: 20240507 Version 3
OBJECT PRODUCT: PQ SERIES	ATAD-E3254-00	PAGE: 12 OF 45

2.3.2 PQ50S-36 芯 パネル取付レセプタクル (メス圧着端子)

ハウジングと端子・誤嵌合防止キー以外のアイテムは全て PQ50 パネル取付レセプタクルと共通です。

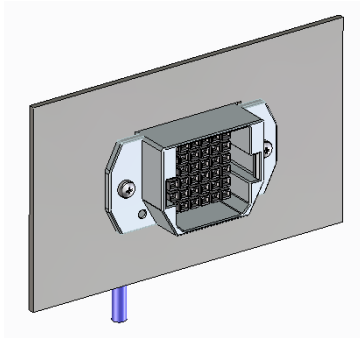

コネクタ各部名称

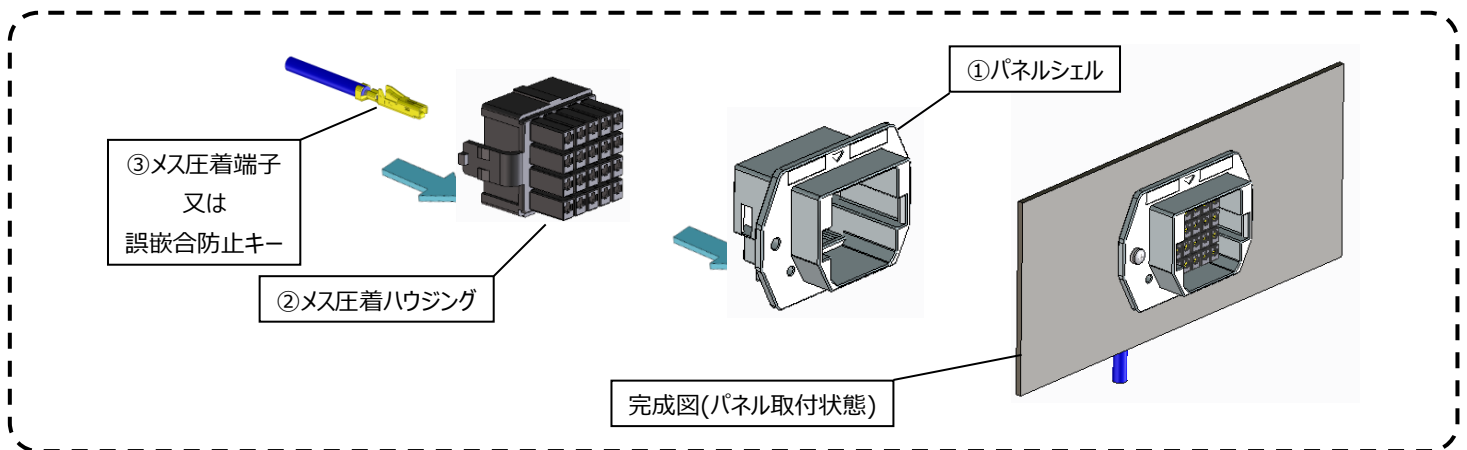

【構成一覧表】 ① + ② + ③の組合せにてご使用願います。

パネル取付 レセプタクル 製品組合せ構成	① パネルシェル	② メス圧着ハウジング	③ メス圧着端子
	PQ50-20S-FL	PQ50S-36S	PQ50S2-**SC※A
			③ 誤嵌合防止キー
			PQ50S-SC-KY

TITLE: PQ シリーズ 製品選定ガイドライン		REVISION DATE: 20240507 Version 3
OBJECT PRODUCT: PQ SERIES	ATAD-E3254-00	PAGE: 13 OF 45

2.3.3 PQ50S-36 芯 ケーブルプラグ (オス圧着端子)

ハウジングと端子以外のアイテムは全て PQ50 ケーブルプラグと共通です。

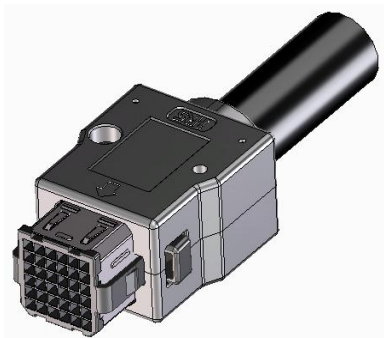

コネクタ各部名称

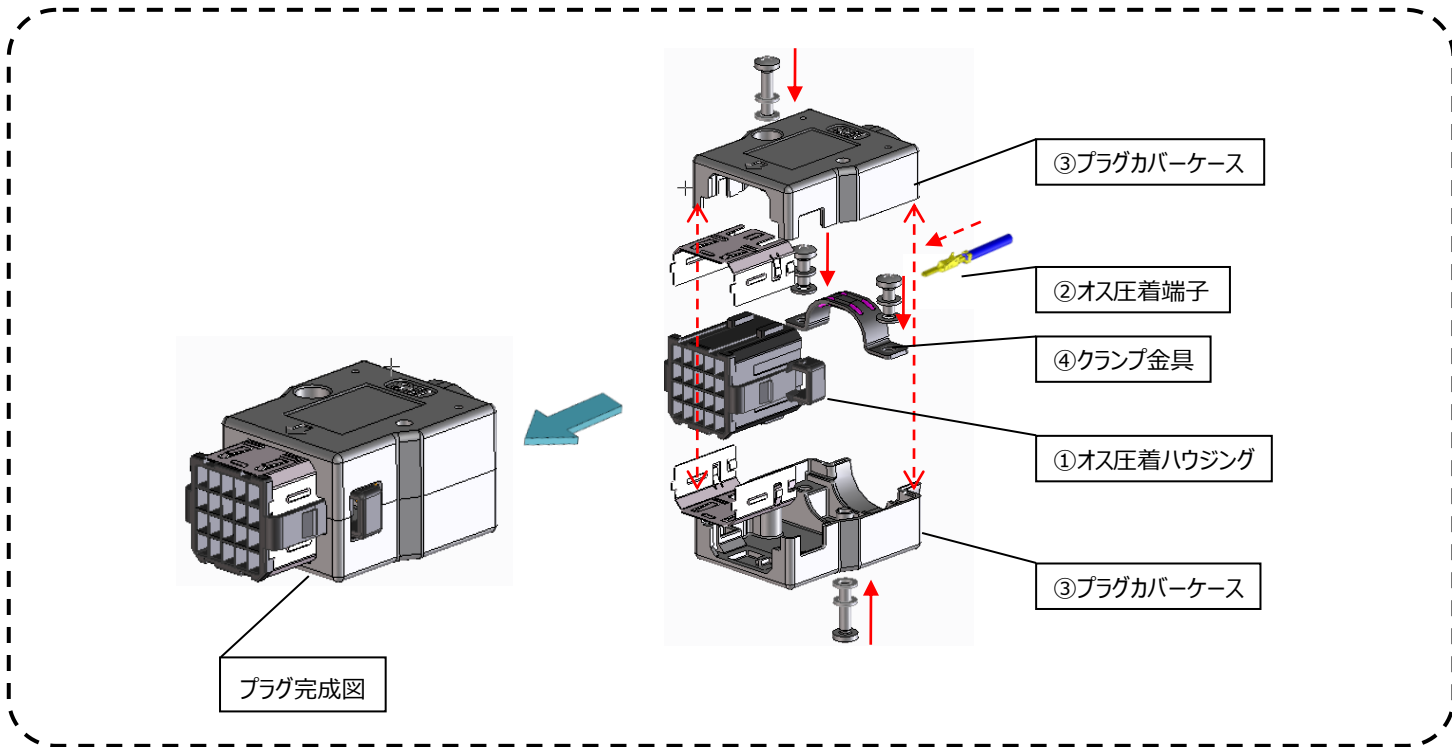

【構成一覧表】 ① + ② + ③ + ④の組合せにてご使用願います。

ケーブルプラグ 製品組合せ構成	①オス圧着ハウジング	②オス圧着端子	③プラグカバーケース	④クランプ金具
PQ50S-36P		PQ50S2 -**PC※A	PQ50-20S-PC	PQ-CM(15.0)
		PQ50SA2-**PC※A		PQ-CM(22.0)

TITLE: PQ シリーズ 製品選定ガイドライン		REVISION DATE: 20240507 Version 3
OBJECT PRODUCT: PQ SERIES	ATAD-E3254-00	PAGE: 14 OF 45

2.3.4 PQ50S-36 芯 中継ジャック (メス圧着端子)

ハウジングと端子・誤嵌合防止キー以外のアイテムは全て PQ50 中継ジャックと共通です。

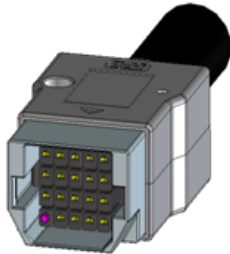

コネクタ各部名称

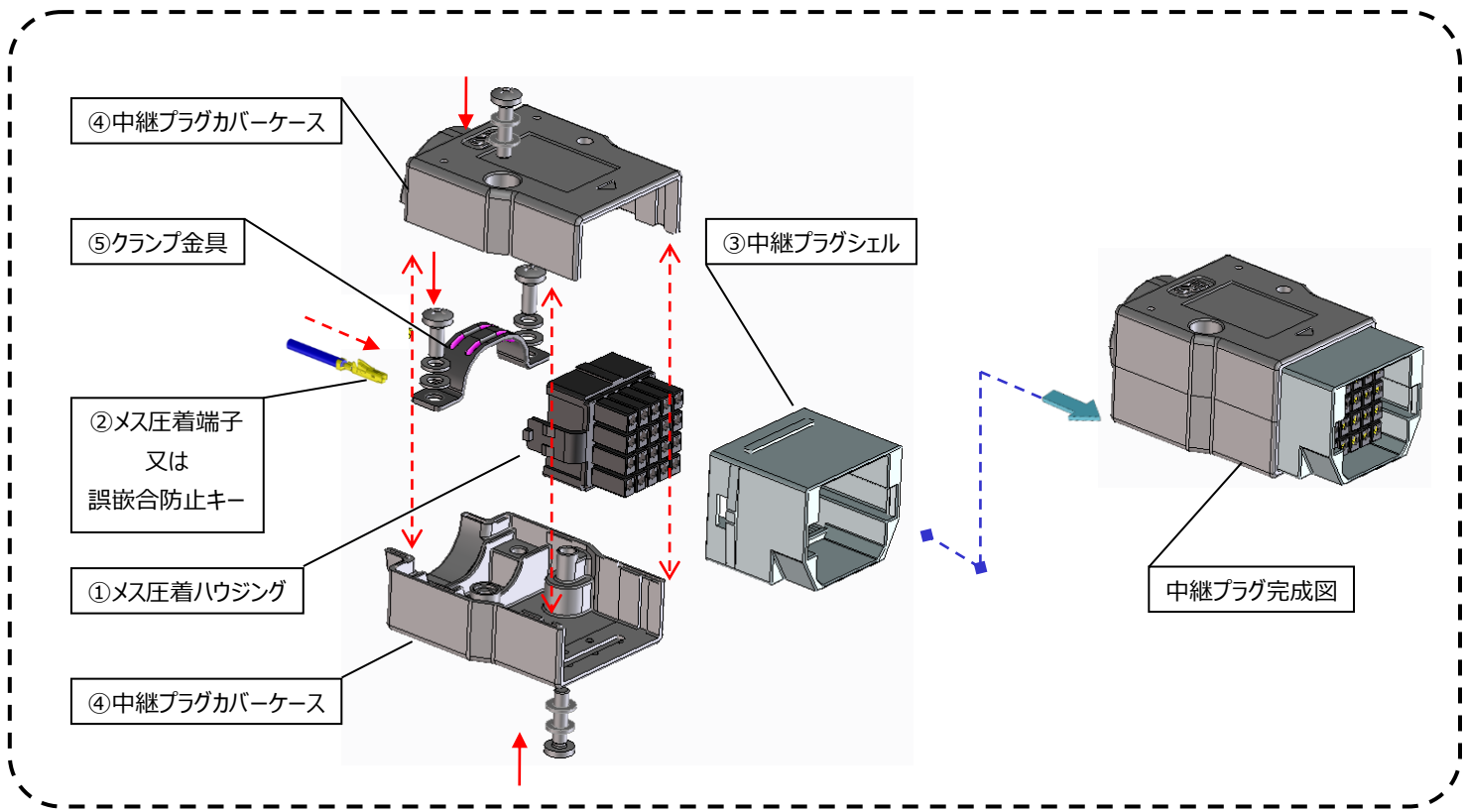

【構成一覧表】 ① + ② + ③ + ④ + ⑤の組合せにてご使用願います。

	①メス圧着ハウジング	②メス圧着端子	③中継プラグシェル	④中継プラグカバーケース	⑤クランプ金具
中継ジャック 製品組合せ構成	PQ50S-36S	PQ50S2-**SC※A	PQ50-20S-DS	PQ50-20S-JC	PQ-CM(15.0)
		②誤嵌合防止キー PQ50S-SC-KY			PQ-CM(22.0)

TITLE: PQ シリーズ 製品選定ガイドライン		REVISION DATE: 20240507 Version 3
OBJECT PRODUCT: PQ SERIES	ATAD-E3254-00	PAGE: 15 OF 45

2.4 PQ50S-48 芯

2.4.1 機能図

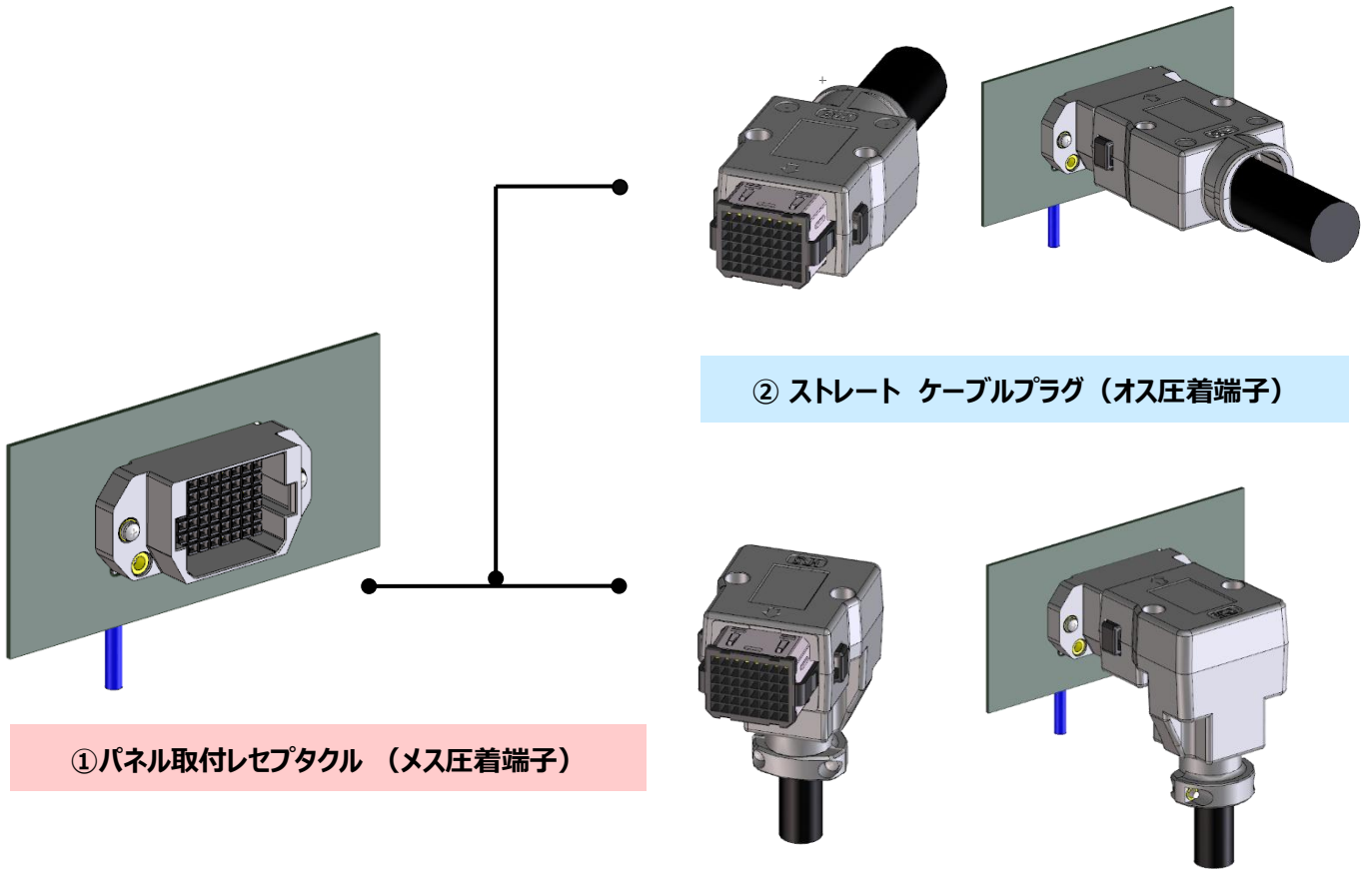

① パネル取付レセプタクル (メス圧着端子)

② ストレート ケーブルプラグ (オス圧着端子)

② ライトアングル ケーブルプラグ (オス圧着端子)

TITLE: PQ シリーズ 製品選定ガイドライン		REVISION DATE: 20240507 Version 3
OBJECT PRODUCT: PQ SERIES	ATAD-E3254-00	PAGE: 16 OF 45

2.4.2 PQ50S-48 芯 パネル取付レセプタクル (メス圧着端子)

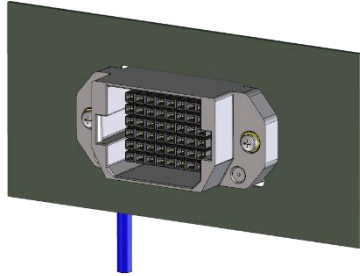

コネクタ各部名称

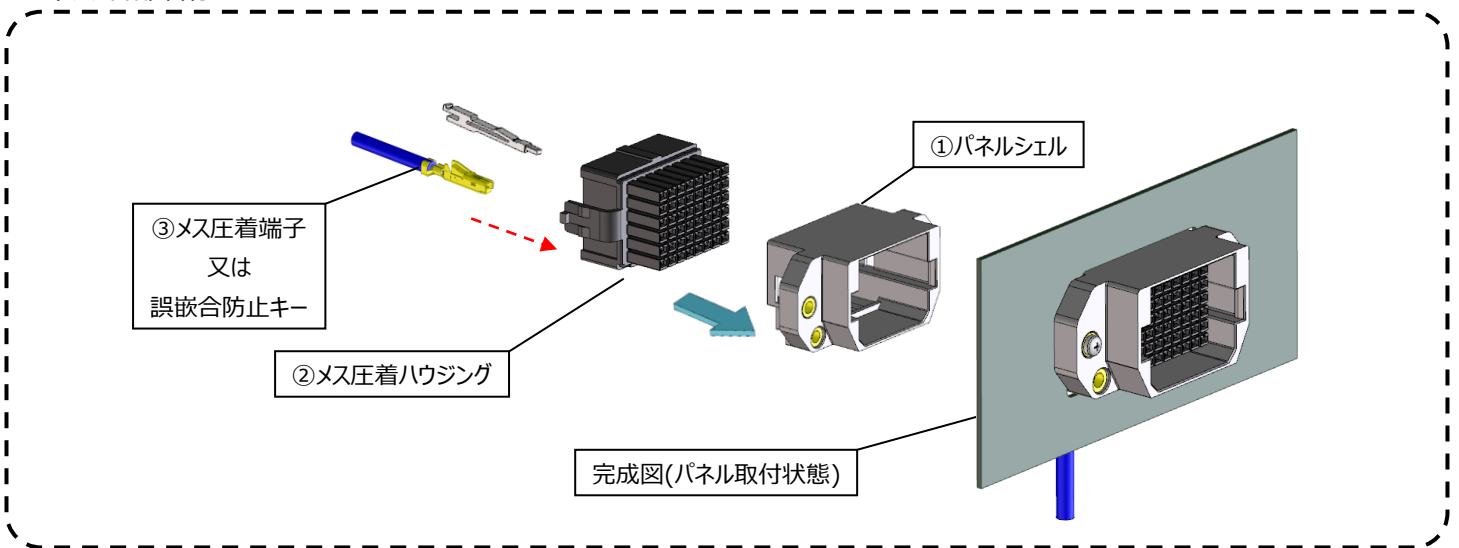

【構成一覧表】 ① + ② + ③の組合せにてご使用願います。

パネル取付 レセプタクル 製品組合せ構成	①パネルシェル	②メス圧着ハウジング	③メス圧着端子
	PQ50S-48S-FLMA	PQ50S-48S	PQ50S2-**SC※A
			③誤嵌合防止キー PQ50S-SC-KY

TITLE: PQ シリーズ 製品選定ガイドライン		REVISION DATE: 20240507 Version 3
OBJECT PRODUCT: PQ SERIES	ATAD-E3254-00	PAGE: 17 OF 45

2.4.3 PQ50S-48 芯 ケーブルプラグ (オス圧着端子)

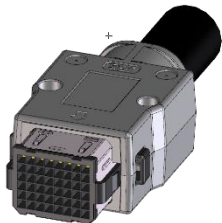

コネクタ各部名称

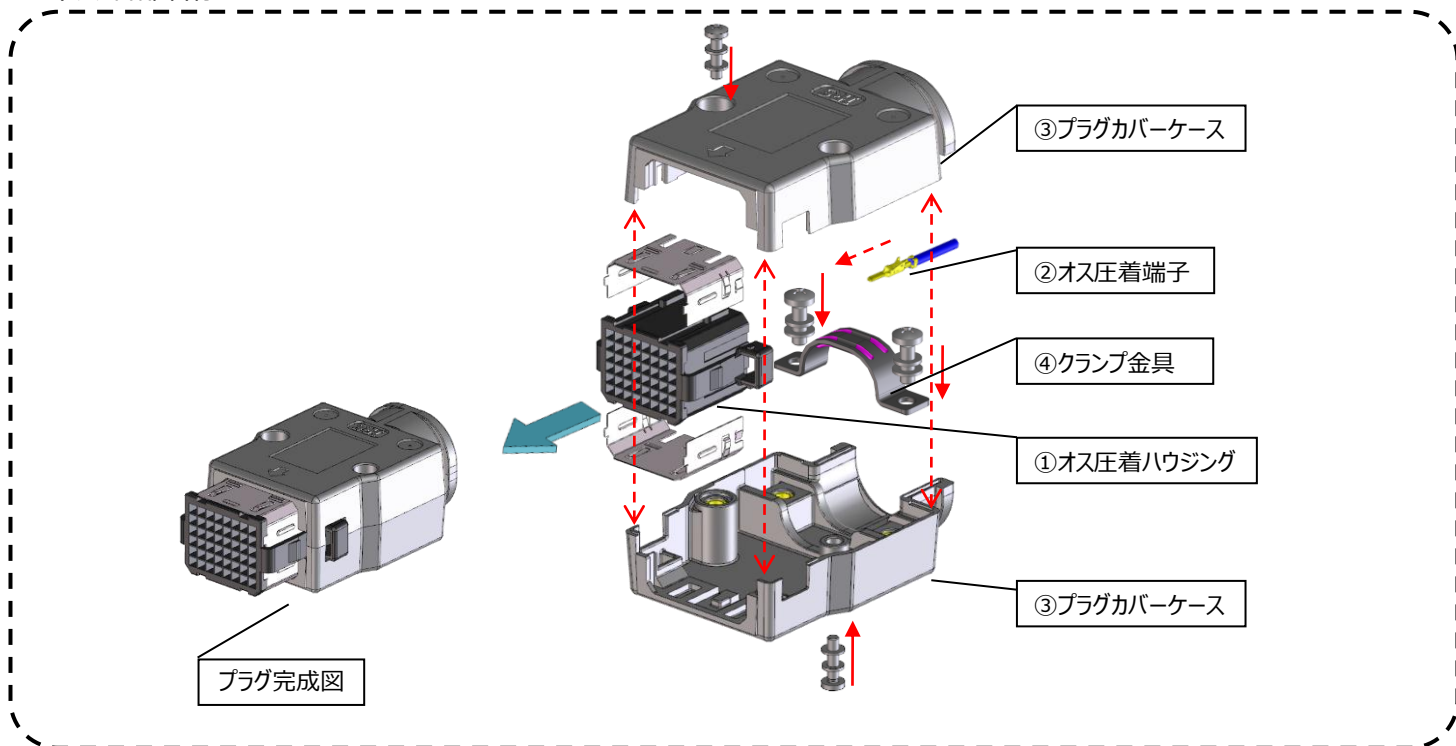

【構成一覧表】 ① + ② + ③ + ④の組合せにてご使用願います。

ケーブルプラグ 製品組合せ構成	①オス圧着ハウジング	②オス圧着端子	③プラグカバーケース	④クランプ金具
PQ50S-48P		PQ50S2 -**PC※A	PQ50S-48P-PCMA	PQ-CM(15.0)
		PQ50SA2-**PC※A		PQ-CM(22.0)

TITLE: PQ シリーズ 製品選定ガイドライン		REVISION DATE: 20240507 Version 3
OBJECT PRODUCT: PQ SERIES	ATAD-E3254-00	PAGE: 18 OF 45

2.4.4 PQ50S-48 芯 ライトアングルケーブルプラグ (オス圧着端子)



コネクタ各部名称

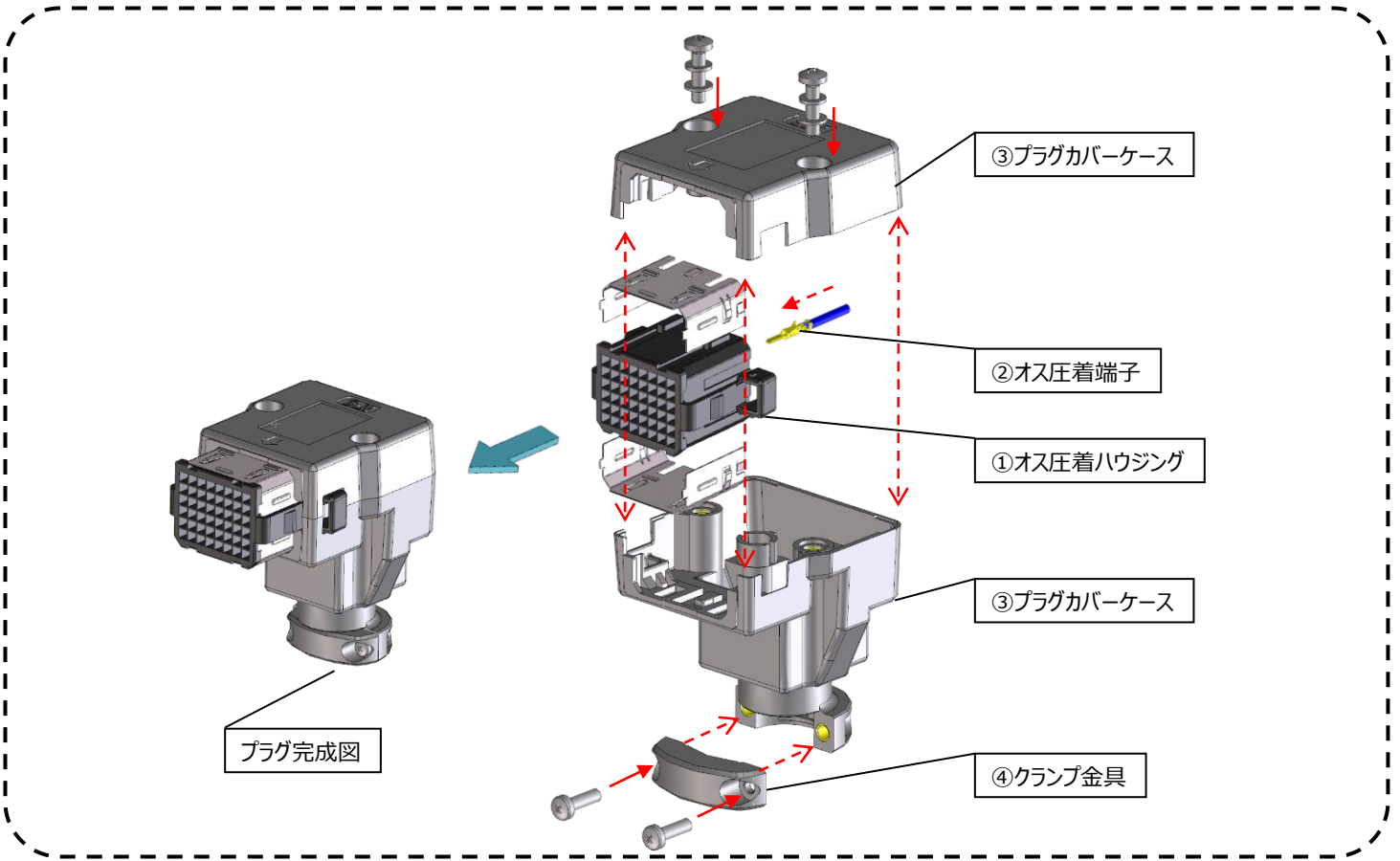

【構成一覧表】 ①+②+③+④の組合せにてご使用願います。

ケーブルプラグ 製品組合せ構成	①オス圧着ハウジング	②オス圧着端子	③プラグカバーケース	④クランプ金具
PQ50S-48P	PQ50S2 -**PC※A PQ50SA2-**PC※A	PQ50S-48P-PCLMA	PQW-CM(17.5)	

TITLE:	PQ シリーズ 製品選定ガイドライン		REVISION DATE: 20240507 Version 3
OBJECT PRODUCT:	PQ SERIES	ATAD-E3254-00	PAGE: 19 OF 45

2.5 PQ50W

2.5.1 機能図

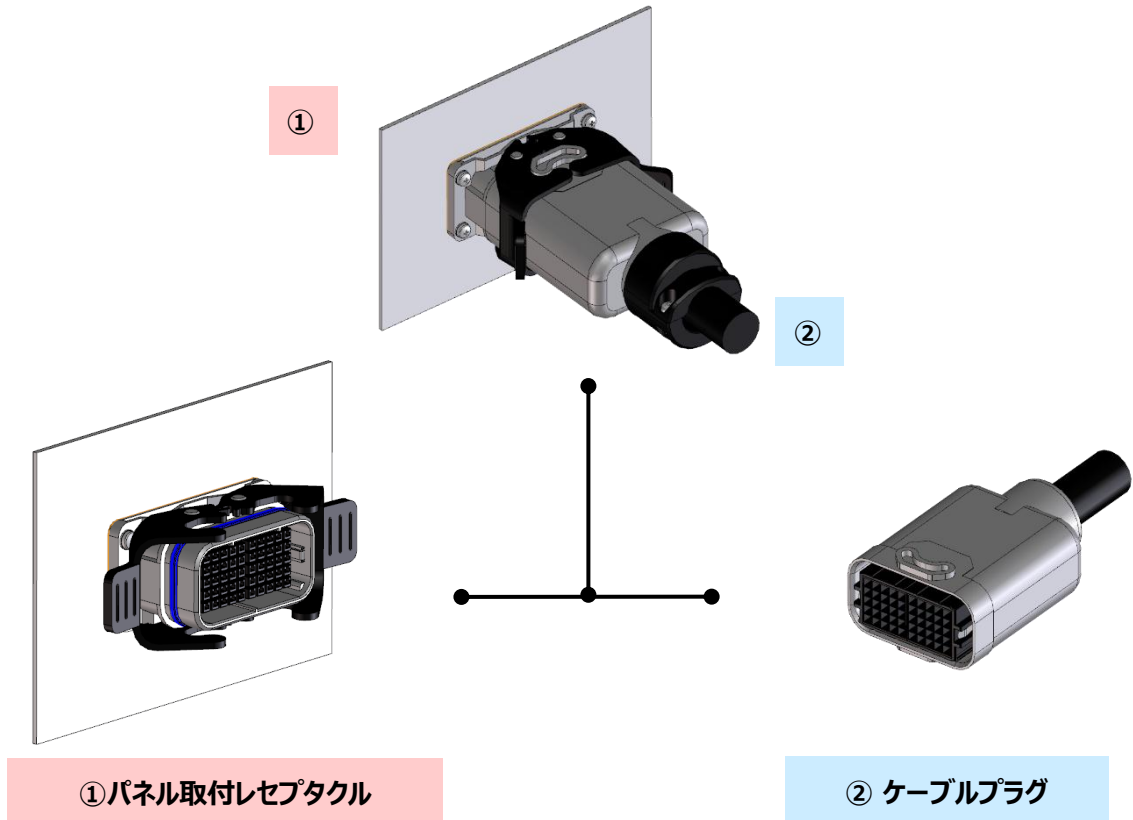

TITLE: PQ シリーズ 製品選定ガイドライン		REVISION DATE: 20240507 Version 3
OBJECT PRODUCT: PQ SERIES	ATAD-E3254-00	PAGE: 20 OF 45

2.5.2 PQ50W パネル取付レセプタクル

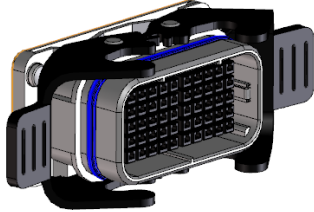

コネクタ各部名称

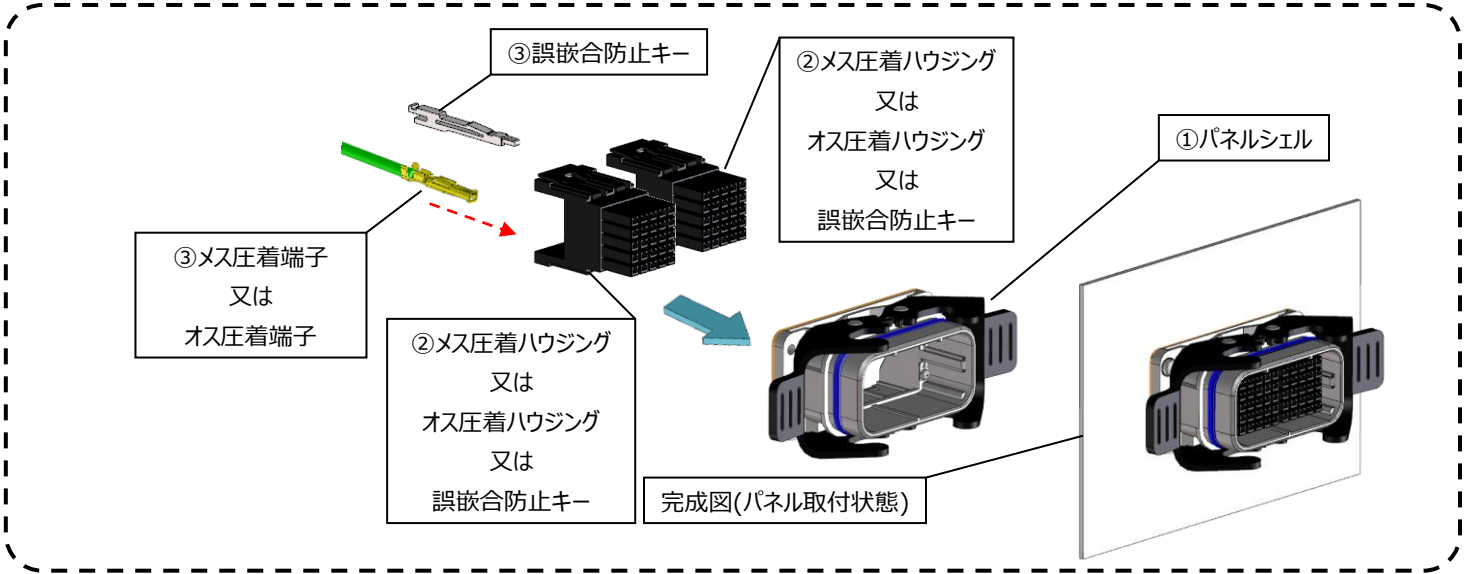

【構成一覧表】 ① + ② + ③の組合せにてご使用願います。

パネル取付 レセプタクル 製品組合せ構成	① パネルシェル	② メス圧着ハウジング	③ メス圧着端子	
	PQ50W-50-FL		PQ50WS-25S-UNIT	PQ50S2 -**SC※A
			② オス圧着ハウジング	③ オス圧着端子
		PQ50WS-25P-UNIT		PQ50S2 -**PC※A
			PQ50SA2-**PC※A	
		③ 誤嵌合防止キー		
			PQ50S -SC-KY	

TITLE: PQ シリーズ 製品選定ガイドライン		REVISION DATE: 20240507 Version 3
OBJECT PRODUCT: PQ SERIES	ATAD-E3254-00	PAGE: 21 OF 45

2.5.3 PQ50W ケーブルプラグ



コネクタ各部名称

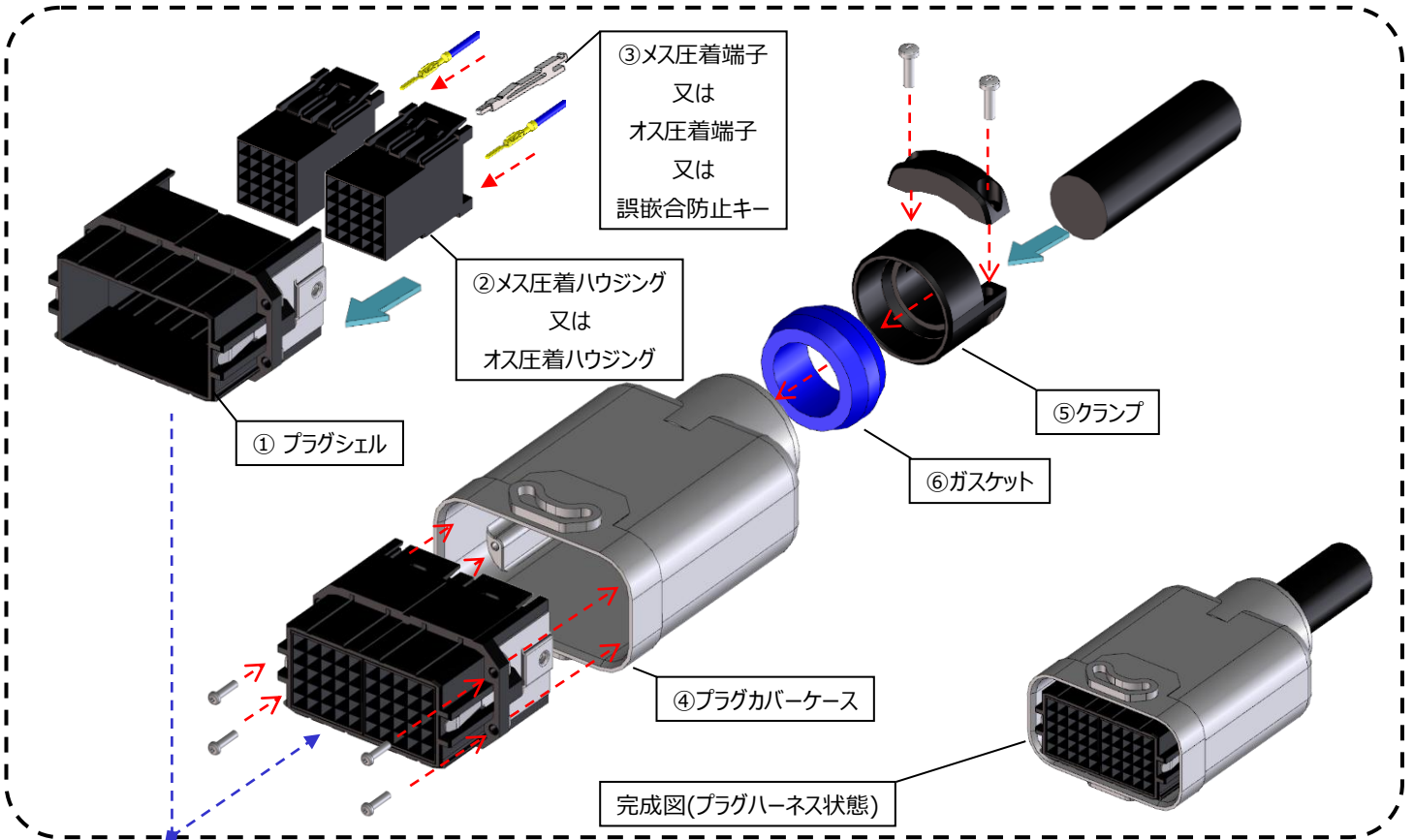

【構成一覧表】 ①+②+③+④+⑤+⑥の組合せにてご使用願います。

ケーブルプラグ 製品組合せ構成	②メス圧着ハウジング	③メス圧着端子	④プラグカバーケース (①プラグシェルを含む)	⑤クランプ (⑥ガasketを含む)
	PQ50WS-25S-UNIT	PQ50S2 -**SC※A	PQ50W-50-PC	PQW-CM(15.0)
	②オス圧着ハウジング	③オス圧着端子		PQW-CM(17.5)
	PQ50WS-25P-UNIT	PQ50S2 -**PC※A		
PQ50SA2-**PC※A				
	③誤嵌合防止キー	PQ50S -SC-KY		

TITLE: PQ シリーズ 製品選定ガイドライン		REVISION DATE: 20240507 Version 3
OBJECT PRODUCT: PQ SERIES	ATAD-E3254-00	PAGE: 22 OF 45

2.6 PQ50WA シリーズ コネクタ各部の名称

2.6.1 機能図

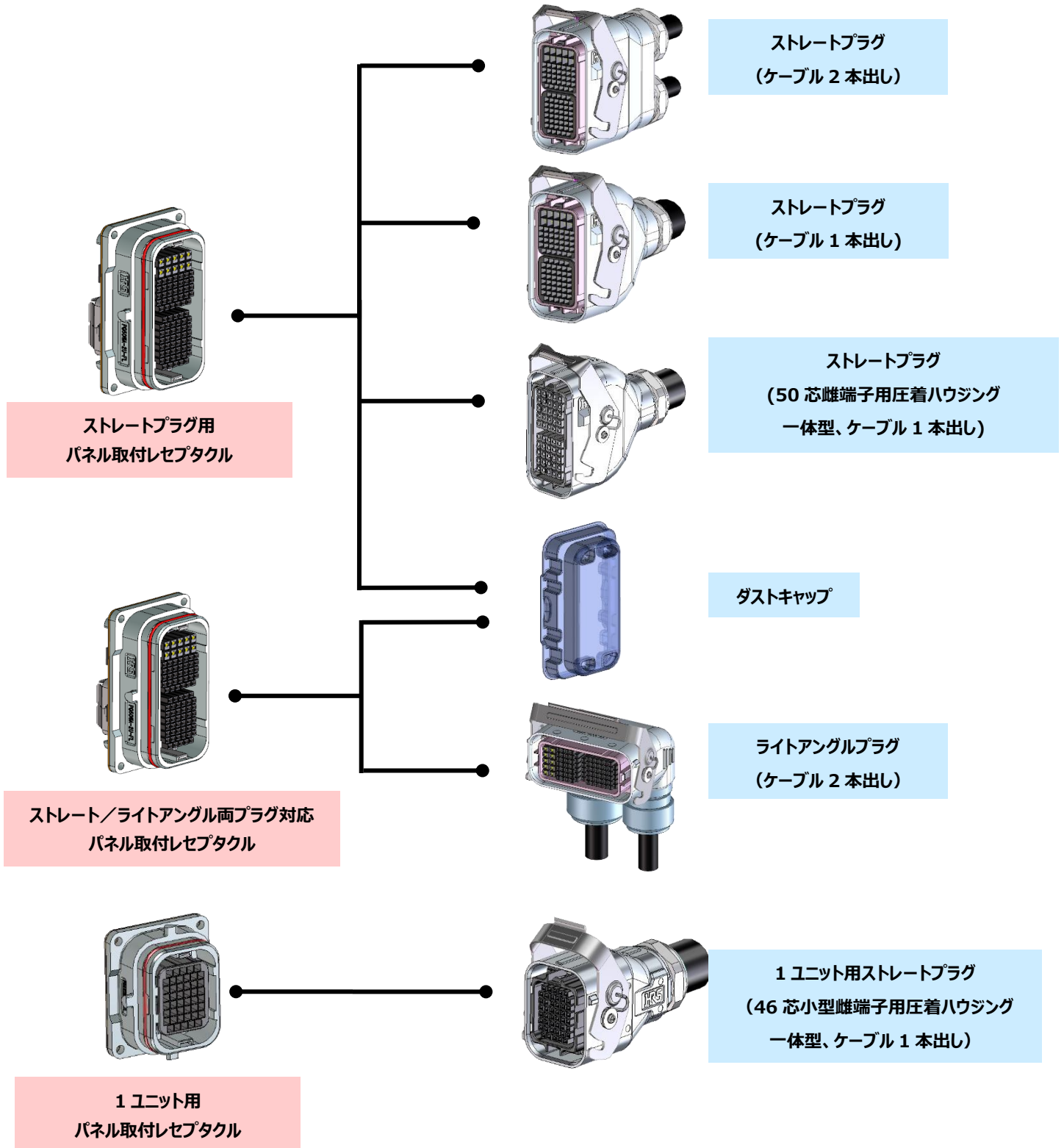

TITLE: PQ シリーズ 製品選定ガイドライン		REVISION DATE: 20240507 Version 3
OBJECT PRODUCT: PQ SERIES	ATAD-E3254-00	PAGE: 23 OF 45

2.6.2 PQ50WA シリーズ 端子・ハウジングバリエーション

オス圧着端子

オス圧着ハウジング

メス圧着ハウジング

メス圧着端子

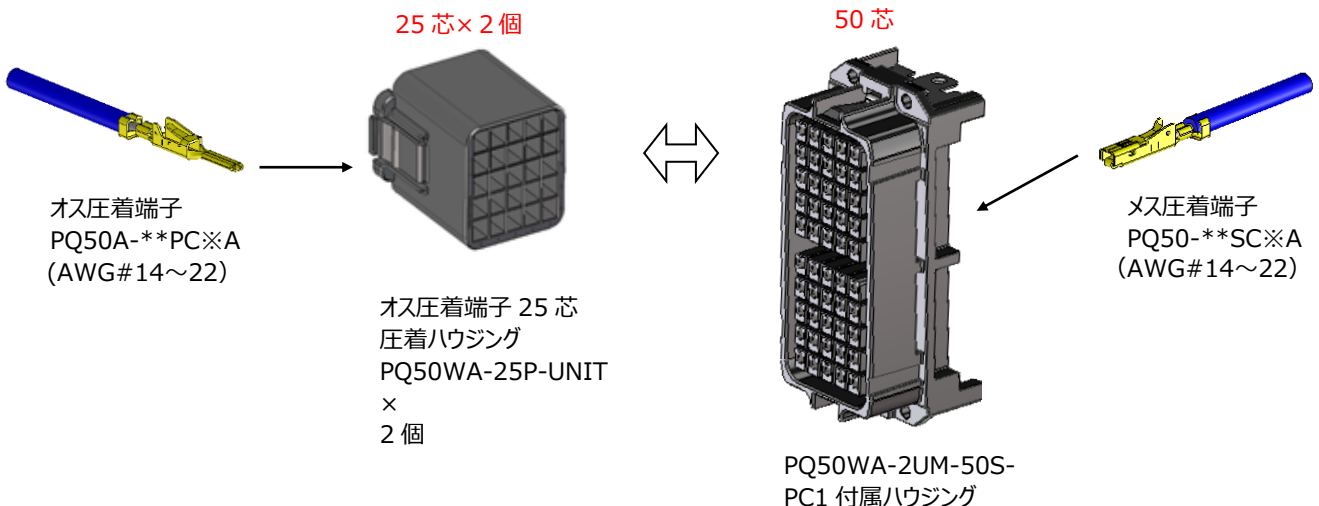
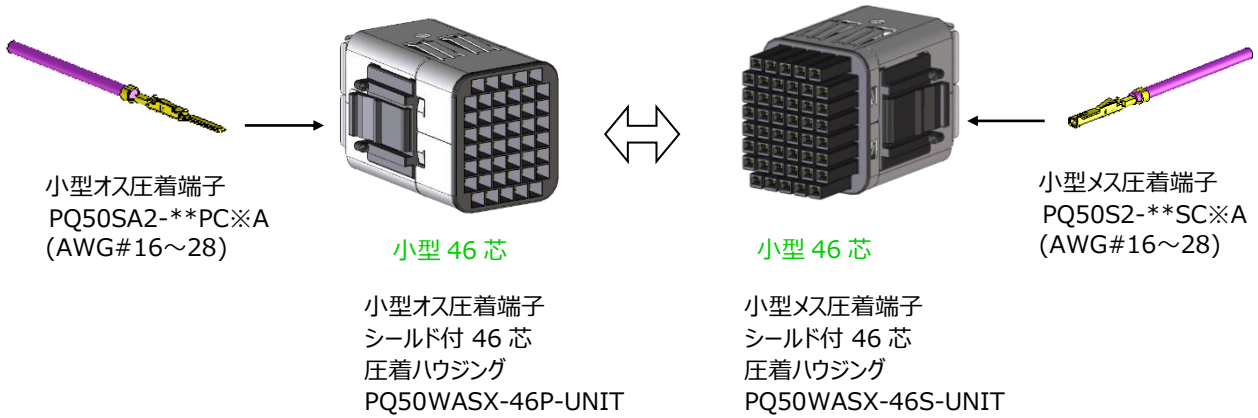
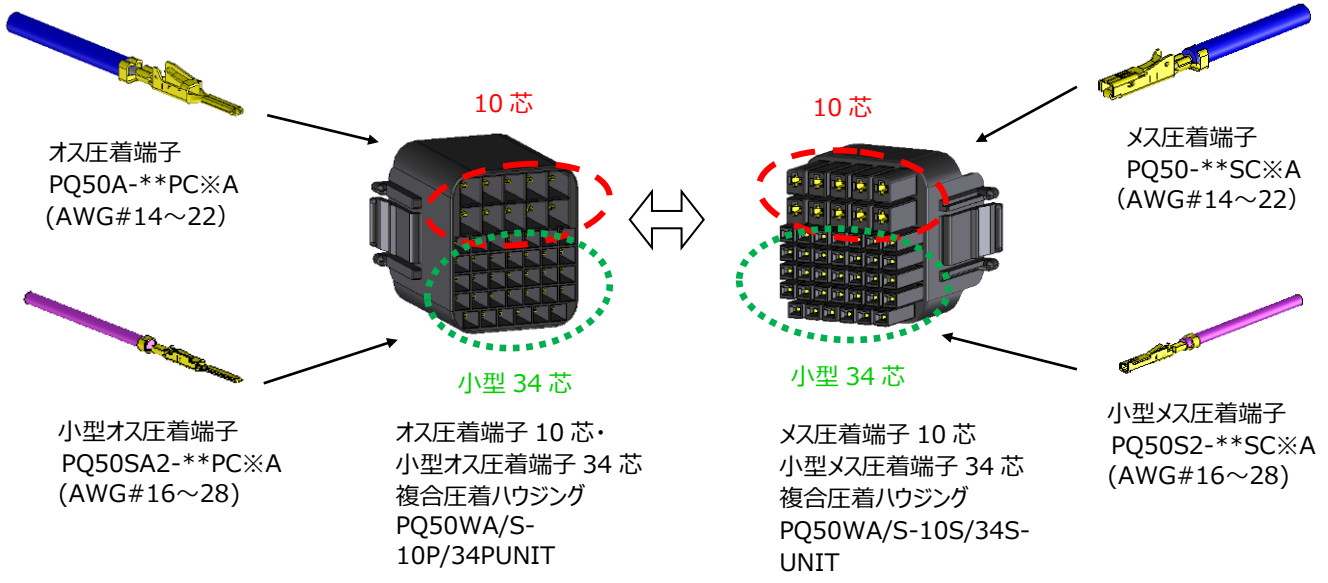

TITLE: PQ シリーズ 製品選定ガイドライン		REVISION DATE: 20240507 Version 3
OBJECT PRODUCT:	PQ SERIES	ATAD-E3254-00
		PAGE: 24 OF 45

2.6.3 PQ50WA パネル取付レセプタクル

コネクタ各部名称

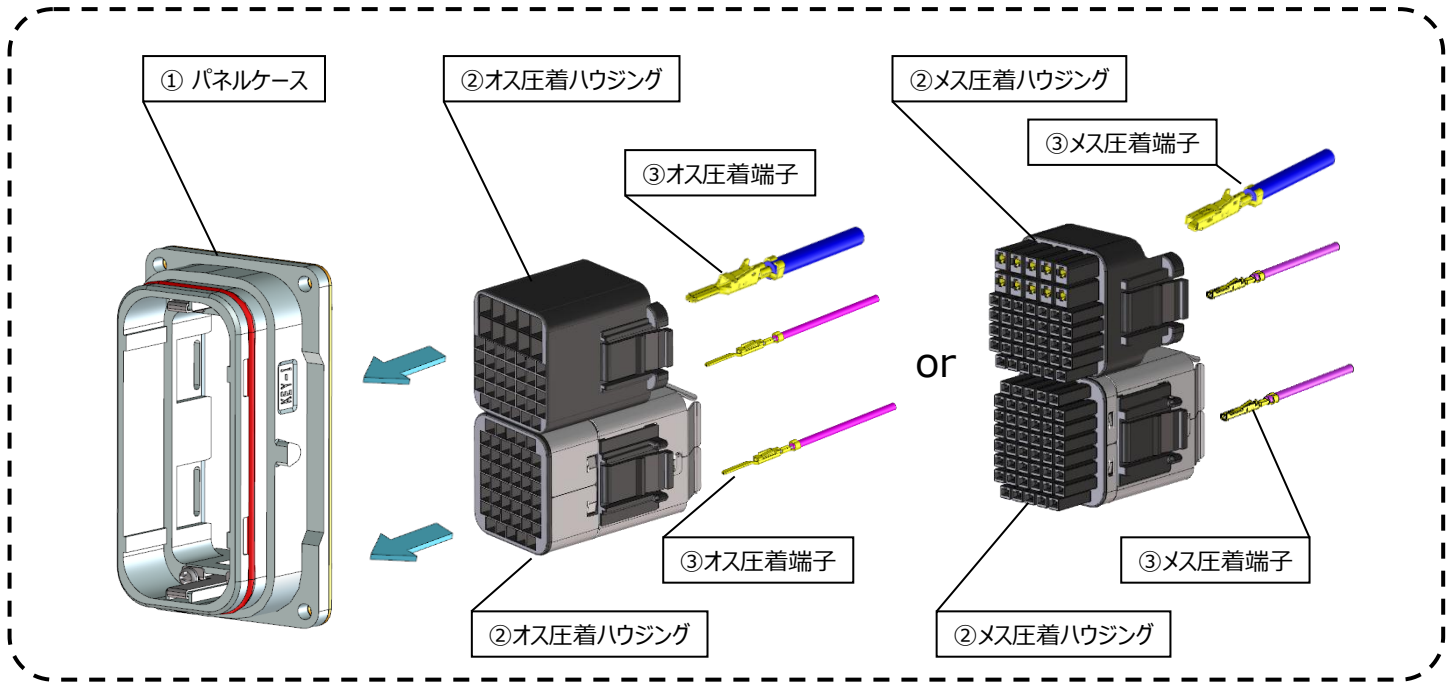

【構成一覧表】 ① + ② + ③ の組合せにてご使用願います。

	①パネルケース	②メス圧着ハウジング	③メス圧着端子
	パネル取付 レセプタクル 製品組合せ構成	PQ50WA-2U -FL (かん合キー「 I 」)	PQ50WA/S-10S/34S-UNIT
PQ50WASX-46S-UNIT (遮蔽シールド付き)			PQ50S2 -**SC※A
PQ50WASX-46S-UNIT (10) (遮蔽シールド無し)			
②オス圧着ハウジング			③オス圧着端子
	PQ50WA-2UA-FL (かん合キー「 II 」)	PQ50WA/S-10P/34P-UNIT	PQ50A -**PC※A PQ50SA2 -**PC※A
		PQ50WASX-46P-UNIT (遮蔽シールド付き)	PQ50SA2 -**PC※A
		PQ50WASX-46P-UNIT(10) (遮蔽シールド無し)	
		PQ50WA-25P-UNIT	PQ50A -**PC※A

注：PQ50WA シリーズのオス端子は、シーケンス端子（長端子）を使用します。

TITLE: PQ シリーズ 製品選定ガイドライン		REVISION DATE: 20240507 Version 3
OBJECT PRODUCT: PQ SERIES	ATAD-E3254-00	PAGE: 25 OF 45

2.6.4 PQ50WA ケーブルプラグ (2 ユニットタイプ)

コネクタ各部名称

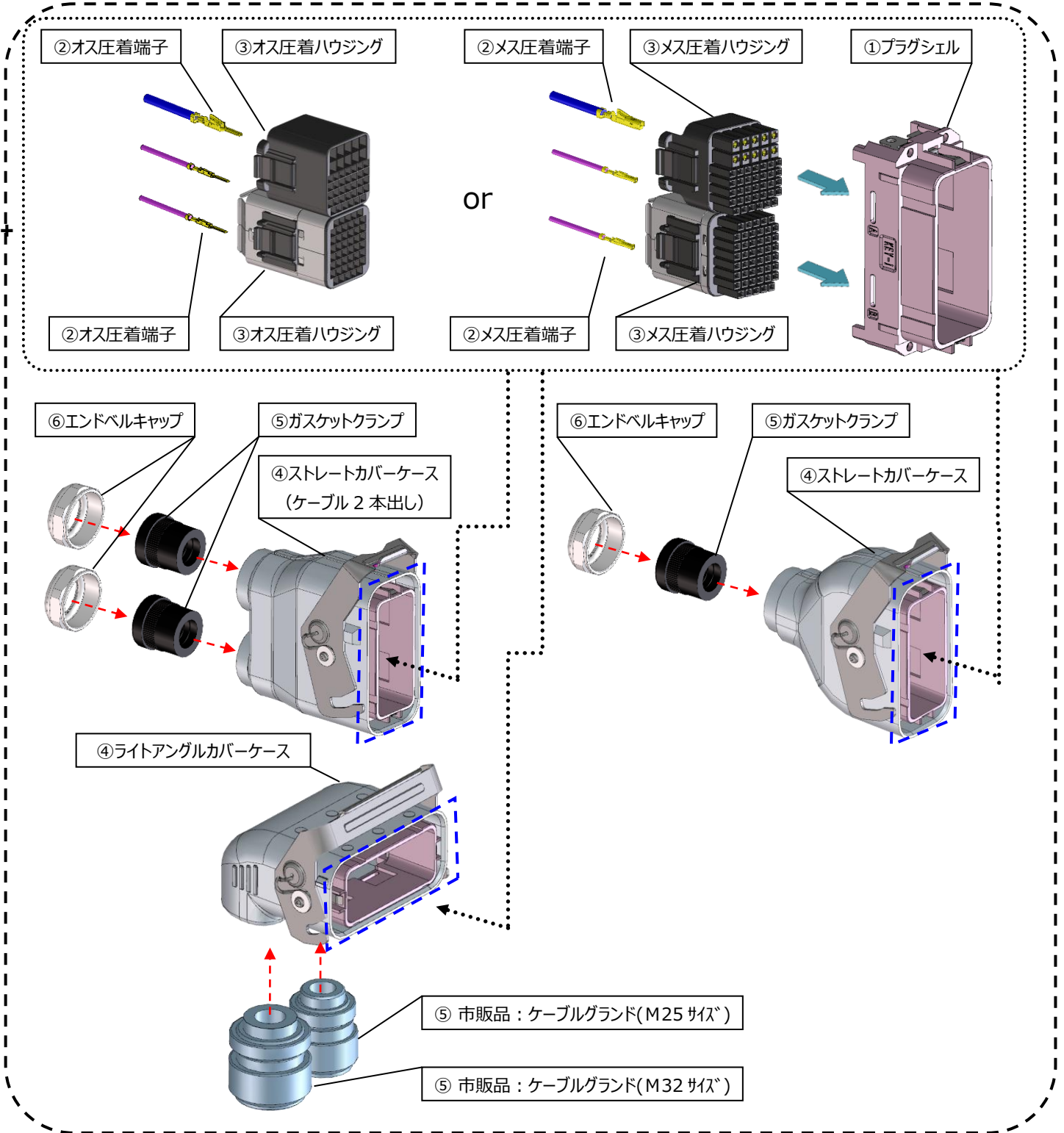



HIROSE ELECTRIC CO., LTD.

TITLE: PQ シリーズ 製品選定ガイドライン		REVISION DATE: 20240507 Version 3
OBJECT PRODUCT:	PQ SERIES	ATAD-E3254-00
		PAGE: 26 OF 45

【構成一覧表】 ①+②+③+④+⑤+⑥ の組合せにてご使用願います。

⑤ガスケットクランプはケーブル径に合ったサイズを 2 個、または 1 個 選定下さい。

カバーケース自体に誤嵌合防止キーがございますが、より多岐に渡って誤嵌合防止キータイプを増やしたい場合には、PQ50-SC-KY または PQ50S-SC-KY を使用することも可能です。

市販品ケーブルグランドは弊社では販売しておりませんので、市場に流通している各サイズのケーブルグランドをお客様にてご購入下さい。

	②ハウジング、③端子	④プラグカバーケース (①プラグシェルを含む)	⑤ガスケットクランプ	⑥エンドベル キャップ
ストレート ケーブル プラグ 製品組合せ 構成	P.24 ②、③ と同一	PQ50WA-2U-PC2 (ケーブル 2 本出し、かん合キー「 I 」)	PQWT-CMA(15.0)	PQWT- EBC(PG29)
		PQ50WA-2UA-PC2 (ケーブル 2 本出し、かん合キー「 II 」)	PQWT-CMA(17.5)	
		PQ50WA-2U-PC1 (ケーブル 1 本出し、かん合キー「 I 」)	PQWT-CMA(22.5)	
		PQ50WA-2UA-PC1 (ケーブル 1 本出し、かん合キー「 II 」)	PQWT-CMA(28.5)	

	②ハウジング、③端子	④プラグカバーケース (①プラグシェルを含む)	⑤市販品 ケーブルグランド
ライトアングル ケーブル プラグ 製品組合せ 構成	P.24 ②、③ と同一	PQ50WA-2U-PC2L (ケーブル 2 本出し、かん合キー「 I 」)	ケーブルグランド (M25 サイズ) + ケーブルグランド (M32 サイズ) ※各 1 個必要

TITLE: PQ シリーズ 製品選定ガイドライン		REVISION DATE: 20240507 Version 3
OBJECT PRODUCT: PQ SERIES	ATAD-E3254-00	PAGE: 27 OF 45

2.6.5 PQ50WA ケーブルプラグ (特殊 2 ユニットタイプ)

ケーブル 1 本出しのストレートプラグカバーケース (2 ユニットタイプ) に対して、PQ50 メス端子 (標準端子) 用の 50 芯ハウジングが 1 セットとなったタイプです。

コネクタ各部名称

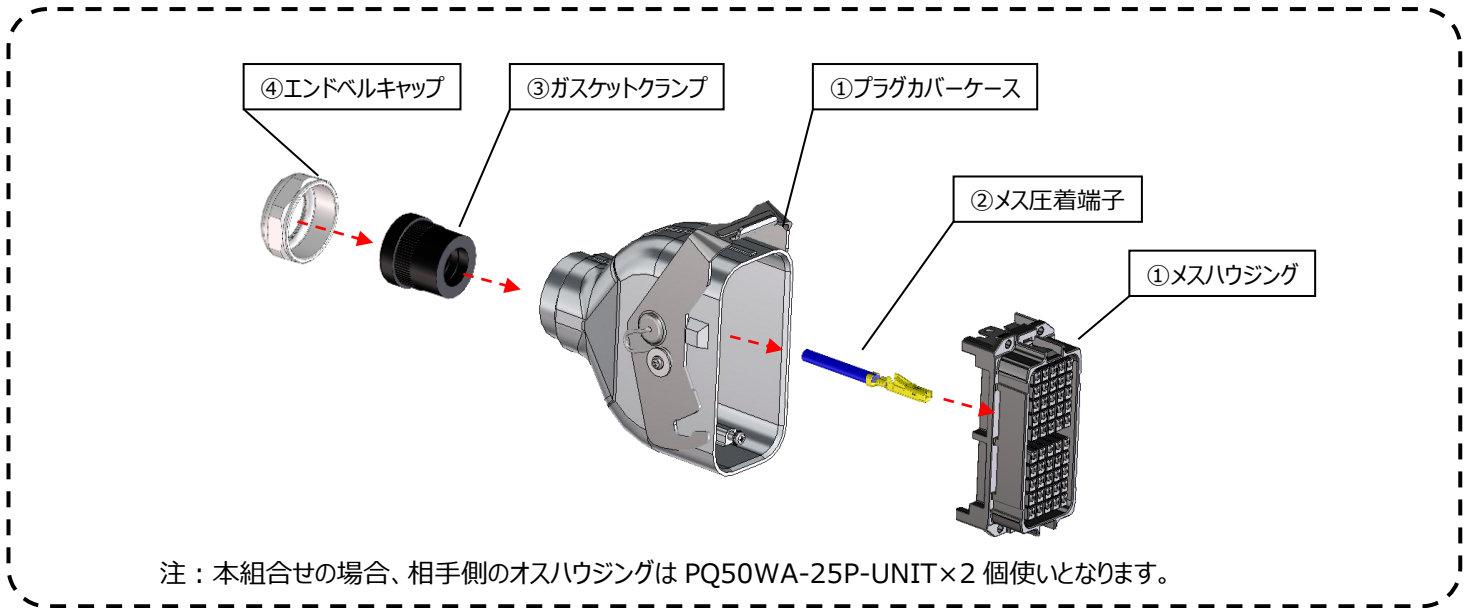

注：本組合せの場合、相手側のオスハウジングは PQ50WA-25P-UNIT×2 個使いとなります。

【構成一覧表】 ① + ② + ③ + ④ の組合せにてご使用願います。

ストレート ケーブルプラグ (特殊 2 ユニット) 製品組合せ構成	① プラグカバーケース (①メスハウジングを含む)	② メス端子	③ ガスケットクランプ	④ エンドベルキャップ
PQ50WA-2UM-50S-PC1 (かん合キー「I」)		PQ50-**SC※A	PQWT-CMA(15.0)	PQWT-EBC(PG29) (PG29 ねじ用)
			PQWT-CMA(17.5)	
			PQWT-CMA(22.5)	
			PQWT-CMA(28.5)	

TITLE: PQ シリーズ 製品選定ガイドライン		REVISION DATE: 20240507 Version 3
OBJECT PRODUCT: PQ SERIES	ATAD-E3254-00	PAGE: 28 OF 45

2.6.6 PQ50WA ケーブルプラグ&パネル取付レセプタクル (1 ユニットタイプ)

ケーブル 1 本出しのストレートプラグカバーケース (1 ユニットタイプ) に対して、PQ50S2 メス端子 (小型端子) 用の 46 芯ハウジングが 1 セットとなったタイプです。

コネクタ各部名称

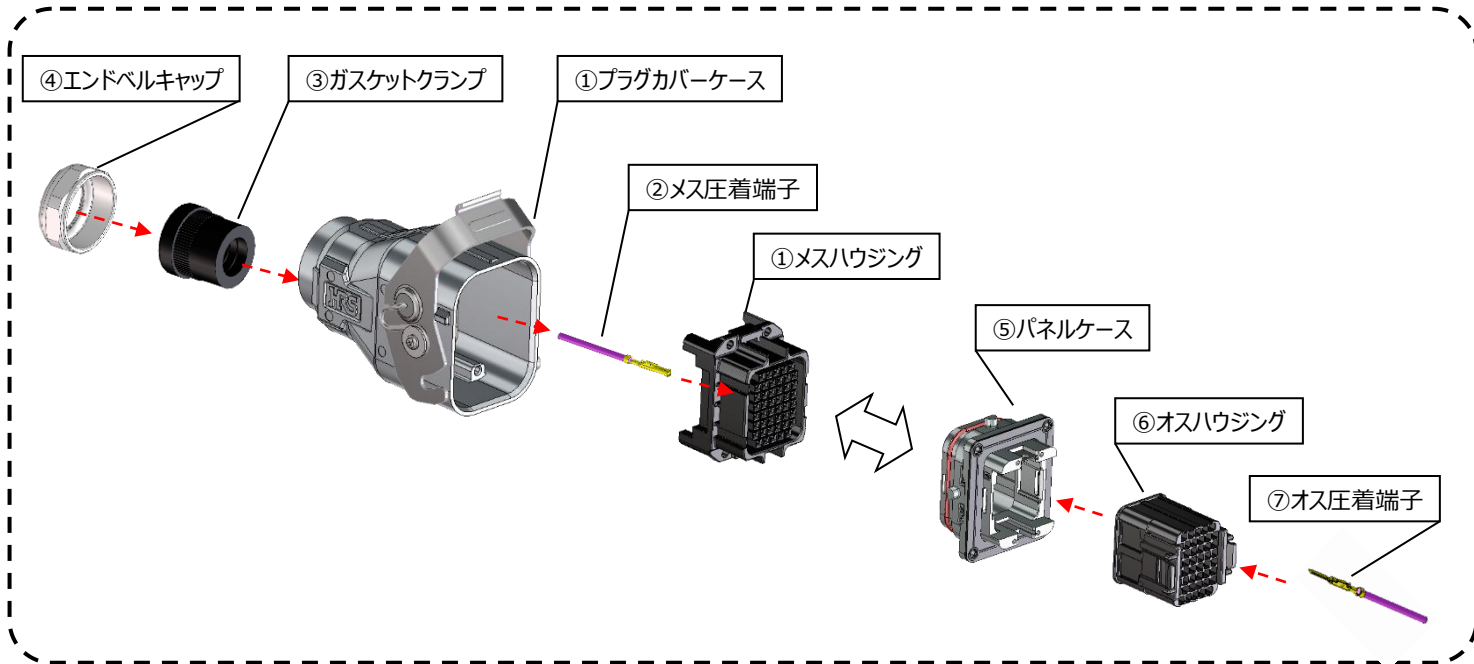

【構成一覧表】 ①+②+③+④+⑤+⑥+⑦ の組合せにてご使用願います。

ストレートケーブルプラグ (1 ユニット) 製品組合せ構成	①プラグカバーケース (①メスハウジングを含む)	②メス端子	③ガスケットクランプ	④エンドベルキャップ
PQ50WAS-1UM-46S-PC1 (かん合キー「I」)	PQ50S2-**SC※A	PQWT-CMA(15.0) PQWT-CMA(17.5) PQWT-CMA(22.5) PQWT-CMA(28.5)	PQWT-EBC(PG29)	PQWT-EBC(PG29) (PG29 ねじ用)
レセプタクル (1 ユニット) 製品組合せ構成	⑤パネルケース	⑥オスハウジング	⑦オス端子	
PQ50WA-1U-FL	PQ50WASX-46P-UNIT (遮蔽シールド付き)	PQ50SA2-**PC※A		
		PQ50WASX-46P-UNIT(10) (遮蔽シールド無し)		

TITLE:	PQ シリーズ 製品選定ガイドライン		REVISION DATE: 20240507 Version 3
OBJECT PRODUCT:	PQ SERIES	ATAD-E3254-00	PAGE: 29 OF 45

2.7 PQ50WT シリーズ コネクタ各部の名称

2.7.1 機能図

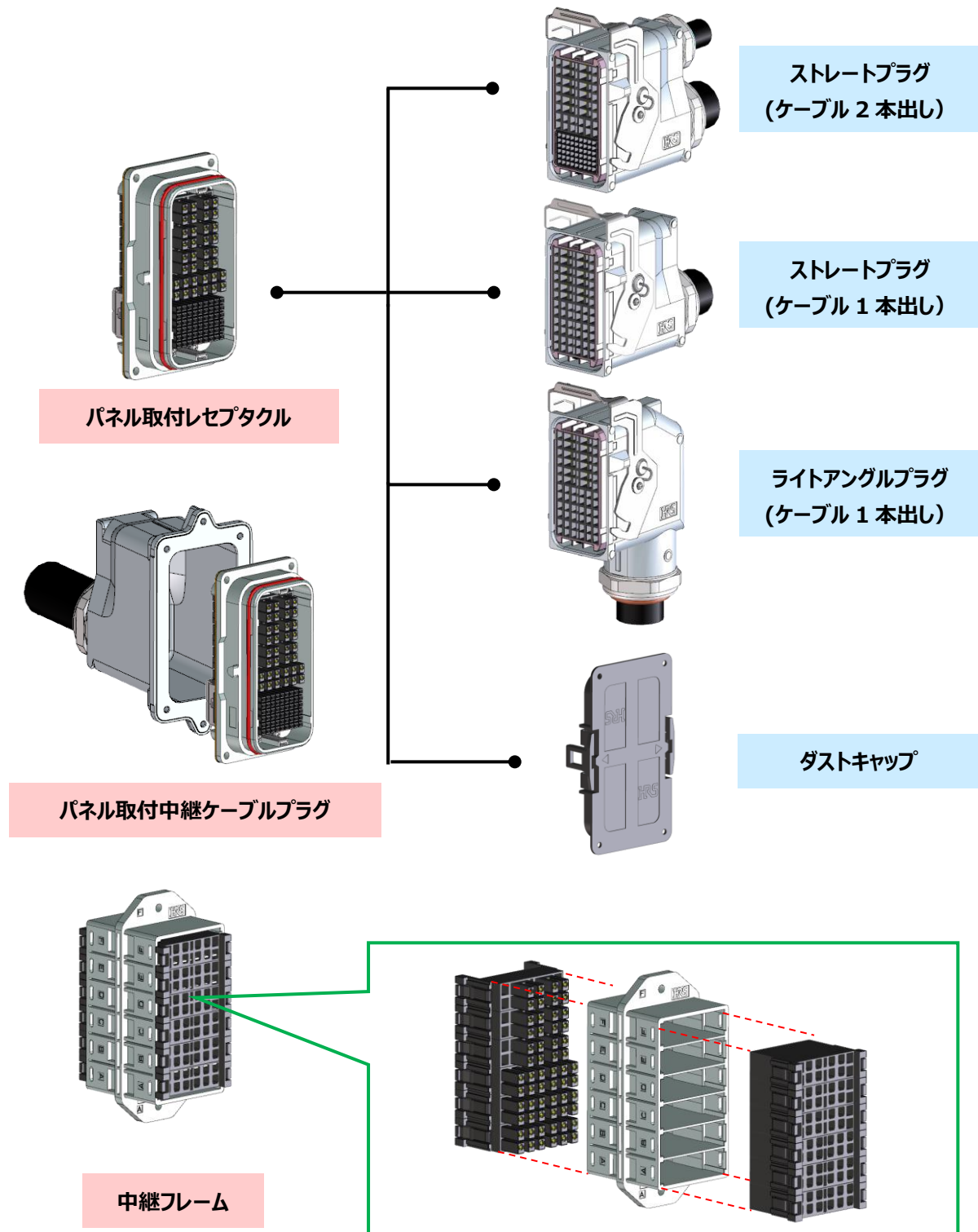

TITLE: PQ シリーズ 製品選定ガイドライン		REVISION DATE: 20240507 Version 3
OBJECT PRODUCT: PQ SERIES	ATAD-E3254-00	PAGE: 30 OF 45

2.7.2 PQ50WT シリーズ 端子・ハウジングバリエーション

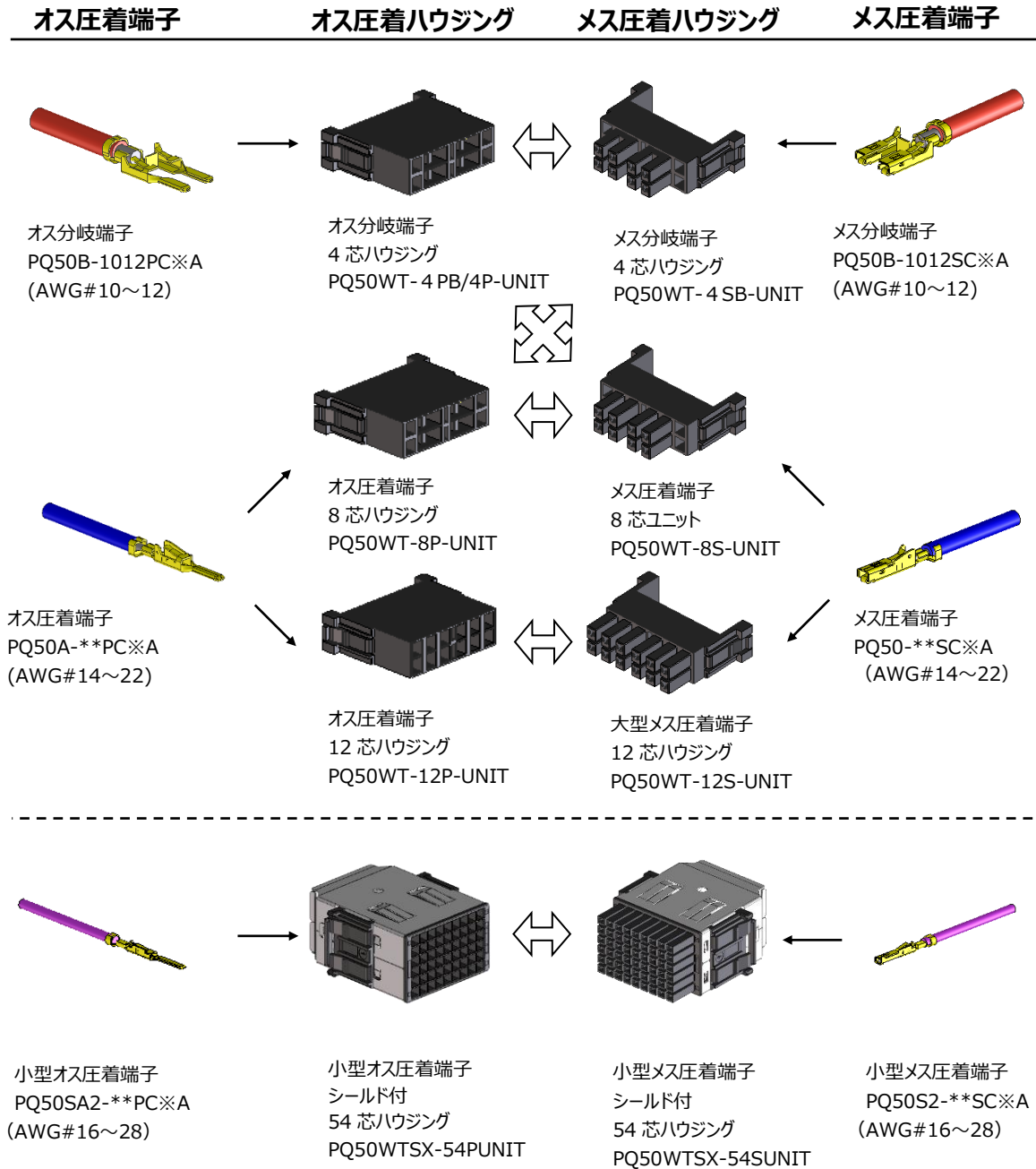

TITLE: PQ シリーズ 製品選定ガイドライン		REVISION DATE: 20240507 Version 3
OBJECT PRODUCT: PQ SERIES	ATAD-E3254-00	PAGE: 31 OF 45

オス分岐変換ユニット

メス圧着ハウジング

メス圧着端子

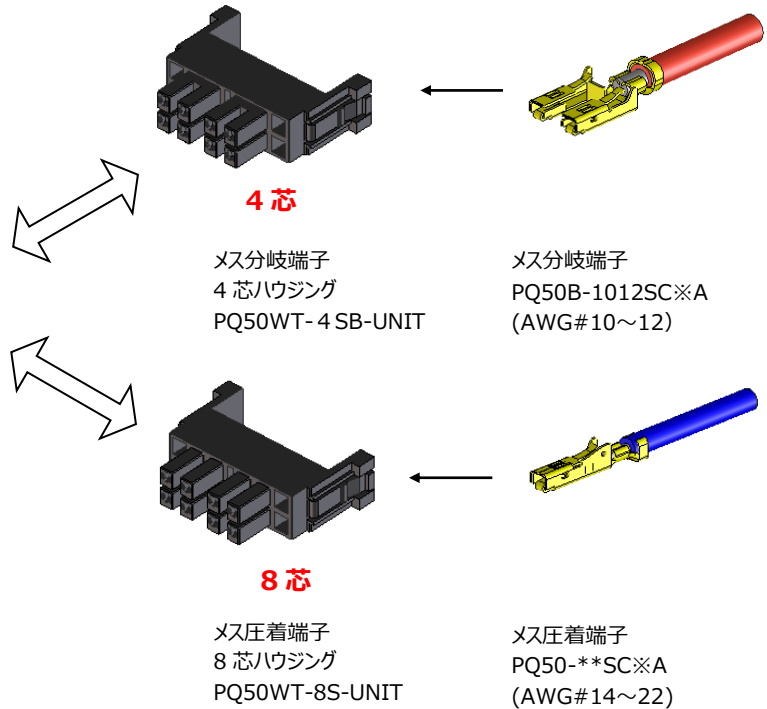
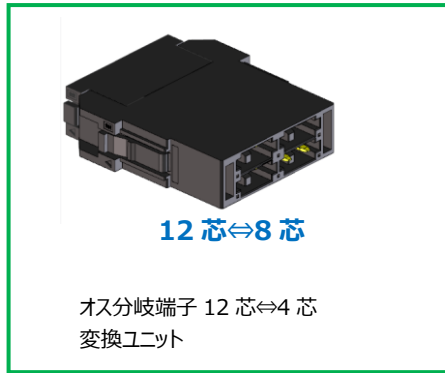

TITLE: PQ シリーズ 製品選定ガイドライン		REVISION DATE: 20240507 Version 3
OBJECT PRODUCT:	PQ SERIES	ATAD-E3254-00
		PAGE: 32 OF 45

2.7.3 PQ50WT パネル取付レセプタクル

本ガイドライン内で使用するコネクタ各部の名称について、下図の記載を参照ください。

コネクタ各部名称

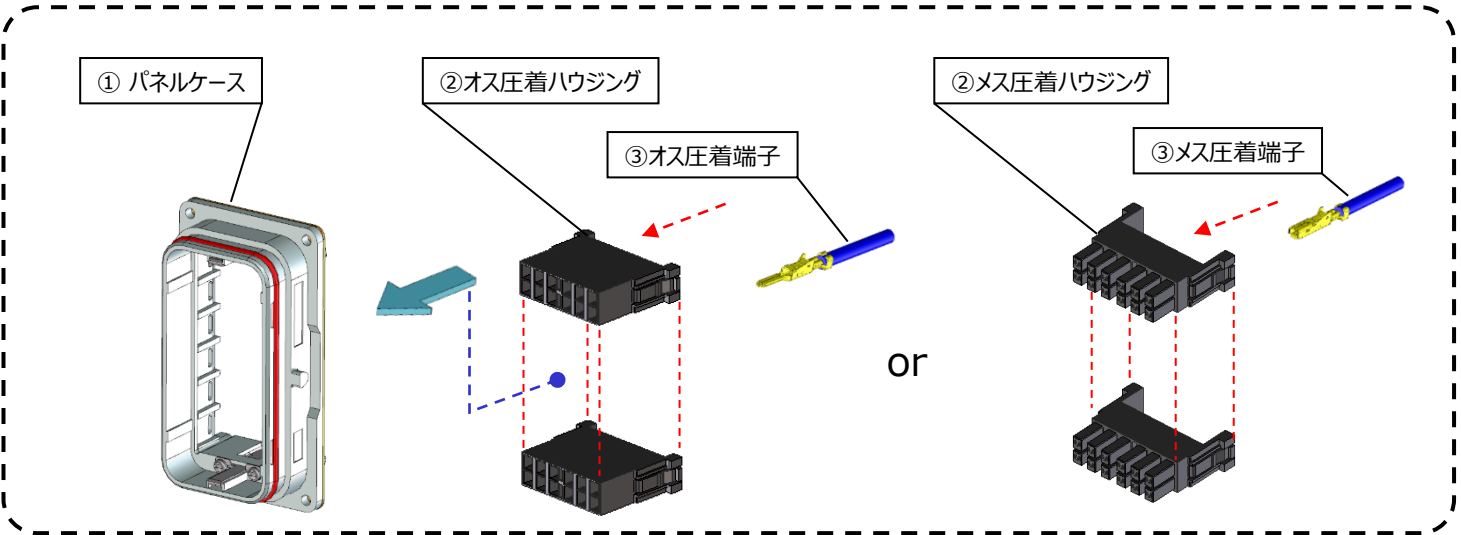

【構成一覧表】 ① + ② + ③ の組合せにてご使用願います。

	① パネルケース	② メス圧着ハウジング	③ メス圧着端子	
	パネル取付 レセプタクル 製品組合せ構成	PQ50WA-6U -FL (かん合キ-「 I 」)	PQ50WT-4SB-UNIT	PQ50B-1012SC※A
PQ50WT-8S -UNIT			PQ50 -**SC※A	
PQ50WT-12S-UNIT				
PQ50WTSX-54S-UNIT (遮蔽シールド付き)			PQ50S2-** SC※A	
PQ50WTSX-54S-UNIT (10) (遮蔽シールド無し)				
			② オス圧着ハウジング	③ オス圧着端子
			PQ50WT-4PB/4P-UNIT	PQ50BA-1012PC※A
			PQ50WT-8P-UNIT	PQ50A -**PC※A
			PQ50WT-12P-UNIT	
			PQ50WTSX-54P-UNIT (遮蔽シールド付き)	PQ50SA2-**PC※A
	PQ50WTSX-54P-UNIT (10) (遮蔽シールド無し)			

TITLE: PQ シリーズ 製品選定ガイドライン		REVISION DATE: 20240507 Version 3
OBJECT PRODUCT: PQ SERIES	ATAD-E3254-00	PAGE: 33 OF 45

2.7.4 PQ50WT ケーブルプラグ

コネクタ各部名称

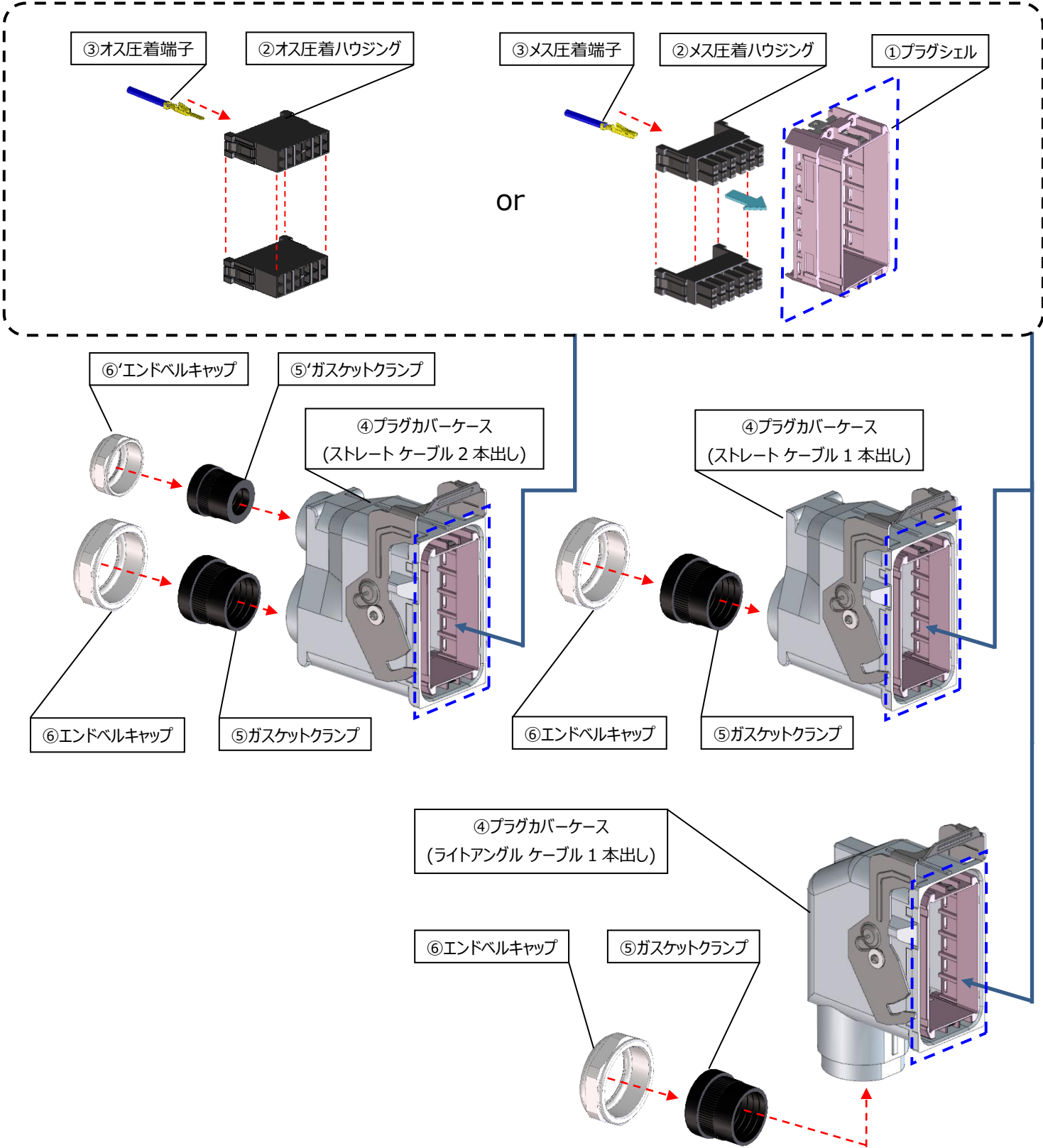



HIROSE ELECTRIC CO., LTD.

TITLE: PQ シリーズ 製品選定ガイドライン		REVISION DATE: 20240507 Version 3
OBJECT PRODUCT: PQ SERIES	ATAD-E3254-00	PAGE: 34 OF 45

【構成一覧表】 ①+②+③+④+⑤(+⑤')+⑥(+⑥') の組合せにてご使用願います。

ケーブル プラグ製品 組合せ構 成	②メス圧着ハウジング	③メス圧着端子	④プラグカバーケース ケーブル 1 本出しタイプ (①プラグシェルを含む)	⑤ガasketクランプ (PG36 用)	⑥エンドベルキャップ (PG36 用)
	PQ50WT-4SB-UNIT	PQ50B-1012SC※A PQ50-**SC※A	PQ50WT-6U-PC1 (ストレートタイプ かん合キー「I」)	PQWT-CM(35.5)	PQWT-EBC(PG36)
	PQ50WT-8S-UNIT	PQ50-**SC※A			
	PQ50WT-12S-UNIT				
	PQ50WTSX-54S-UNIT (遮蔽シールド付き)				
	PQ50WTSX-54S-UNIT (10) (遮蔽シールド無し)	PQ50S2-** SC※A			
	②オス圧着ハウジング	③オス圧着端子	PQ50WA-6U-PC1L (ライトアングルタイプ かん合キー「I」)	PQWT-CM(33.0)(51)	
	PQ50WT-4PB/4P-UNIT	PQ50BA-1012PC※A PQ50A-** PC※A			
	PQ50WT-8P-UNIT				
	PQ50WT-12P-UNIT	PQ50A-**PC※A			
PQ50WTSX-54P-UNIT (遮蔽シールド付き)					
PQ50WTSX-54P-UNIT(10) (遮蔽シールド付き)	PQ50SA2-**PC※A				

ケーブル プラグ製品 組合せ構 成	②メス圧着ハウジング	③メス圧着端子	④ストレートプラグカバーケース ケーブル 2 本出しタイプ (①プラグシェルを含む)	⑤'ガasketクランプ (PG29 用)	⑥'エンドベルキャップ (PG29 用)
	PQ50WT-4SB-UNIT	PQ50B-1012SC※A PQ50-**SC※A	PQ50WT-6U-PC2 (かん合キー「I」)	PQWT-CMA(15.0)	PQWT-EBC(PG29)
	PQ50WT-8S-UNIT	PQ50-**SC※A		PQWT-CMA(17.5)	
	PQ50WT-12S-UNIT			PQWT-CMA(22.5)	
	PQ50WTSX-54S-UNIT (遮蔽シールド付き)			PQWT-CMA(28.5)	
	PQ50WTSX-54S-UNIT (10) (遮蔽シールド無し)	PQ50S2-** SC※A			
	②オス圧着ハウジング	③オス圧着端子	PQ50WA-6U-PC1L (ライトアングルタイプ かん合キー「I」)	⑤ガasketクランプ (PG36 用)	⑥'エンドベルキャップ (PG36 用)
	PQ50WT-4PB/4P-UNIT	PQ50BA-1012PC※A PQ50A-** PC※A		PQWT-CM(35.5)	PQWT-EBC(PG36)
	PQ50WT-8P-UNIT				
	PQ50WT-12P-UNIT	PQ50A-**PC※A			
PQ50WTSX-54P-UNIT (遮蔽シールド付き)					
PQ50WTSX-54P-UNIT(10) (遮蔽シールド付き)	PQ50SA2-**PC※A	PQWT-CM(33.0)(51)			

TITLE: PQ シリーズ 製品選定ガイドライン		REVISION DATE: 20240507 Version 3
OBJECT PRODUCT: PQ SERIES	ATAD-E3254-00	PAGE: 35 OF 45

2.7.5 PQ50WT 中継パネルケース

コネクタ各部名称

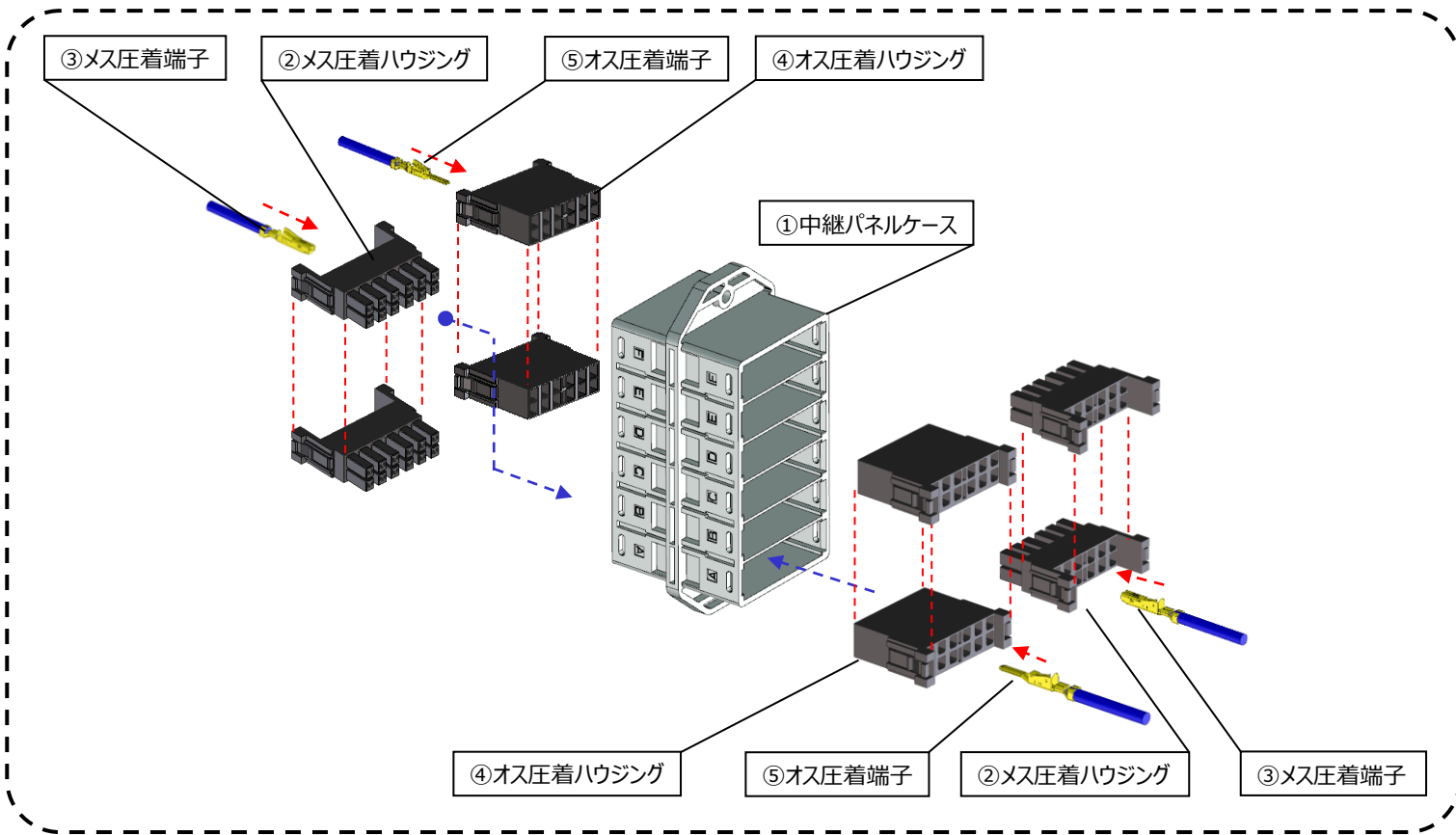

【構成一覧表】 ① + ② + ③ + ④ + ⑤ の組合せにてご使用願います。

	① 中継パネルケース	② メス圧着ハウジング	③ メス圧着端子	④ オス圧着ハウジング	⑤ オス圧着端子
中継パネルケース 製品組合せ構成	PQ50WT-6U -FLJ	PQ50WT-4SB-UNIT	PQ50B-1012SC※A	PQ50WT-4PB/4P-UNIT	PQ50BA-1012PC※A PQ50A -** PC※A
		PQ50WT-8S -UNIT	PQ50 -** SC※A	PQ50WT-8P -UNIT	PQ50A -** PC※A
		PQ50WT-12S-UNIT		PQ50WT-12P-UNIT	

TITLE: PQ シリーズ 製品選定ガイドライン		REVISION DATE: 20240507 Version 3
OBJECT PRODUCT: PQ SERIES	ATAD-E3254-00	PAGE: 36 OF 45

2.7.6 PQ50WT パネル取付中継ケーブルプラグ

コネクタ各部名称

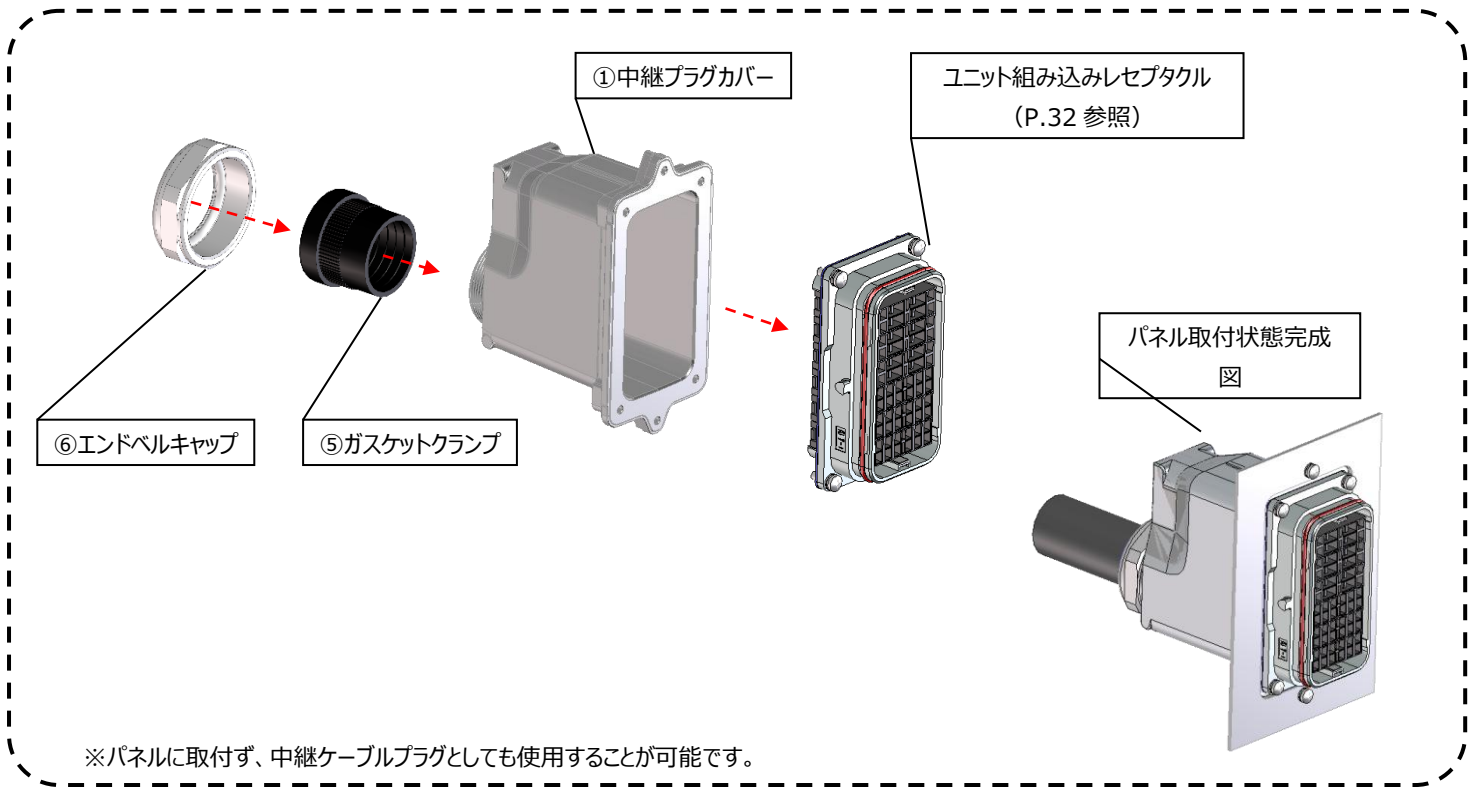

※パネルに取付ず、中継ケーブルプラグとしても使用することが可能です。

【構成一覧表】 ① + ② + ③ の組合せにてご使用願います。

中継パネルケース 製品組合せ構成	① 中継プラグカバー	② ガasketクランプ (PG36 用)	③ エンドベルキャップ (PG36 用)
	PQ50WT-6U-PCJ	PQWT-CM(33.0)(51) PQWT-CM(35.5)	PQWT-EBC(PG36)



HIROSE ELECTRIC CO., LTD.

TITLE: PQシリーズ 製品選定ガイドライン		REVISION DATE: 20240507 Version 3
OBJECT PRODUCT: PQ SERIES	ATAD-E3254-00	PAGE: 37 OF 45

■PQ50WAシリーズ 部品組合せ一覧表

①プラグケース			②パネルケース			③オス圧着端子			④オス圧着ハウジング			⑤メス圧着ハウジング			⑥メス圧着端子			⑦ガasketクランプ		⑧エンドベルキャップ	
特徴	製品イメージ	製品番号	適合	製品イメージ	製品番号	適合	適合端子	適合	製品イメージ	製品番号	適合	製品イメージ	製品番号	適合	適合端子	製品イメージ	製品番号	製品イメージ	製品番号		
廉価版		ケーブル1個口 ストレートカバー (I)キー小型50芯 メス端子用圧着 ハウジング一体タイプ PQ50WA-2UM- 50S-PC1	↔			↔	オス圧着端子(シーケンス) PQ50A* -**PC※A (1pin定格電流: 19A)	↔		オス端子 25芯圧着ハウジング PQ50WA-25P-UNIT	↔	-	※ PQ50WA-2UM-50S-PC1 添付品	↔	メス圧着端子 PQ50-****SC※A (1pin定格電流: 19A)		PQWT- CMA (28.5)		PQWT-EBC (PG29)		
標準		ケーブル2個口 ライトアングルカバー (I)キー PQ50WA-2U-PC2L	↔		ライトアングル&ストレート カバー共用 パネルケース (I) キー PQ50WA-2U-FLA ※耐オゾン仕様あり	↔	小型オス圧着端子 (シーケンス) PQ50SA2 -**PC※A (1pin定格電流: 12.5A)	↔		オス端子10芯 /小型オス端子34芯 複合圧着ハウジング PQ50WA/S-10P/34P-UNIT	↔		メス端子10芯/ 小型メス端子34芯 複合圧着ハウジング PQ50WA/S-10S/34S-UNIT	↔	小型メス圧着端子 PQ50S2-****SC※A (1pin定格電流: 12.5A)		PQWT- CMA (22.5)	PQ50WA-2U-PC2Lは 市販品のケーブルグラ ンド使用の為、エンドベ ルキャップは不要			
			↔			↔		↔		シールド付き小型オス端子 46芯圧着ハウジング PQ50WASX-46P-UNIT (絶縁ケースのみ、シールドの み仕様あり)	↔		シールド付き小型メス端子 46芯圧着ハウジング PQ50WASX-46S-UNIT (絶縁ケースのみ、シールドの み仕様あり)	↔			PQWT- CMA (17.5)				
ストレート・標準		ケーブル1個口 ストレートカバー (I)キー PQ50WA-2U-PC1	↔			↔											PQWT- CMA (15.0)				
		ケーブル2個口 ストレートカバー (I)キー PQ50WA-2U-PC2	↔		ストレートカバー用 パネルケース (I) キー フタル産材料切替製品 PQ50WA-2U-FL (51) ※耐オゾン仕様あり	↔															
ストレート・キー違い		ケーブル1個口カバー (II)キー PQ50WA-2UA-PC1	↔			↔															
		ケーブル2個口カバー (II)キー PQ50WA-2UA-PC2	↔		パネルケース (II) キー フタル産材料切替製品 PQ50WA-2UA-FL (51) ※耐オゾン仕様あり	↔															
1U廉価版		ケーブル1個口カバー (I) キー 小型46芯メス端子用圧着 ハウジング一体タイプ PQ50WAS-1UM-46S- PC1	↔		1ユニットタイプ パネルケース (I) キー PQ50WA-1U-FL ※耐オゾン仕様あり	↔	小型オス圧着端子 (シーケンス) PQ50SA2 -**PC※A (1pin定格電流: 12.5A)	↔		シールド付き小型オス端子 46芯圧着ハウジング PQ50WASX-46P-UNIT (絶縁ケースのみ、シールドの み仕様あり)	↔		小型メス圧着端子 PQ50S2 -**PC※A (1pin定格電流: 12.5A)	↔	-		PQ50WAS-1UM-46S- PC1 添付品				

※端子の詳細ラインナップについては圧着端子一覧表をご参照下さい。

May.1.2026 Copyright 2026 HIROSE ELECTRIC CO., LTD. All Rights Reserved.



HIROSE ELECTRIC CO., LTD.

TITLE: PQシリーズ 製品選定ガイドライン		REVISION DATE: 20240507 Version 3
OBJECT PRODUCT: PQ SERIES	ATAD-E3254-00	PAGE: 38 OF 45

■PQ50WTシリーズ 部品組合せ一覧表

①プラグケース		②パネルケース		③オス圧着端子		④オス圧着ハウジング		⑤メス圧着ハウジング		⑥メス圧着端子		⑦ガasketクランプ		⑧エンドベルキャップ													
製品イメージ	製品番号	適合	製品イメージ	製品番号	適合	適合端子	適合	製品イメージ	製品番号	適合	適合端子	製品イメージ	製品番号	製品イメージ	製品番号												
	PQ50WT-6U-PC1 ケーブル1個口カバー	全種可		パネルケース PQ50WT-6U-FL (51)	全種可		オス圧着端子 PQ50-***PC※A (1pin定格電流: 19A) (シーケンスver.あり)		オス端子8芯圧着ハウジング PQ50WT-8P-UNIT		メス端子8芯圧着ハウジング PQ50WT-8S-UNIT		分岐メス圧着端子 PQ50B-1012SC※A (1pin定格電流: 30A)		PQWT-CM (35.5)		PQWT-EBC (PG36)										
	ライトアングル1個口カバー PQ50WT-6U-PC1L																		オス端子12芯圧着ハウジング PQ50WT-12P-UNIT		メス端子12芯圧着ハウジング PQ50WT-12S-UNIT		メス圧着端子 PQ50-***SC※A (1pin定格電流: 19A)		PQWT-CM (33.0) (51)		PQWT-EBC (PG29) ※PQ50WT-6U-PC2の場合のみ
	ケーブル2個口カバー PQ50WT-6U-PC2																										
⑨中継カバーケース		⑩中継パネルケース		⑪変換アダプタ、変換ハウジング																							
	中継カバーケース(1個口) PQ50WT-6U-PCJ	不可		中継パネルケース PQ50WT-6U-FLJ	-	特殊オス端子内蔵	-		オス端子8芯⇄4芯 変換アダプタ PQ50WT-8/12P-CA-UNIT		オス端子12芯⇄8芯 変換ハウジング PQ50WT-12S-CA-UNIT		メス圧着端子 PQ50-***SC※A (1pin定格電流: 19A)														

※端子の詳細ラインナップに各シリーズのカタログをご参照下さい。

TITLE: PQ シリーズ 製品選定ガイドライン		REVISION DATE: 20240507 Version 3
OBJECT PRODUCT:	PQ SERIES	ATAD-E3254-00
		PAGE: 39 OF 45

3. 圧着ツール

3.1 ハンドツール構成

ハンドツールは、以下の 3 パターンで購入方法がございます。

- ① 歯形ユニットのみ購入 (既に弊社製フレーム HT702 をお持ちの場合)
 - 製品番号末尾 00
- ② フレーム付きセット購入 (セットで購入されたい場合)
 - 製品番号末尾 01
- ③ 各構成パーツ単品購入 (スペア・修理用)
 - 製品番号末尾 61~67

次頁以降の一覧表を参考にしながら必要なツールをご選択ください。

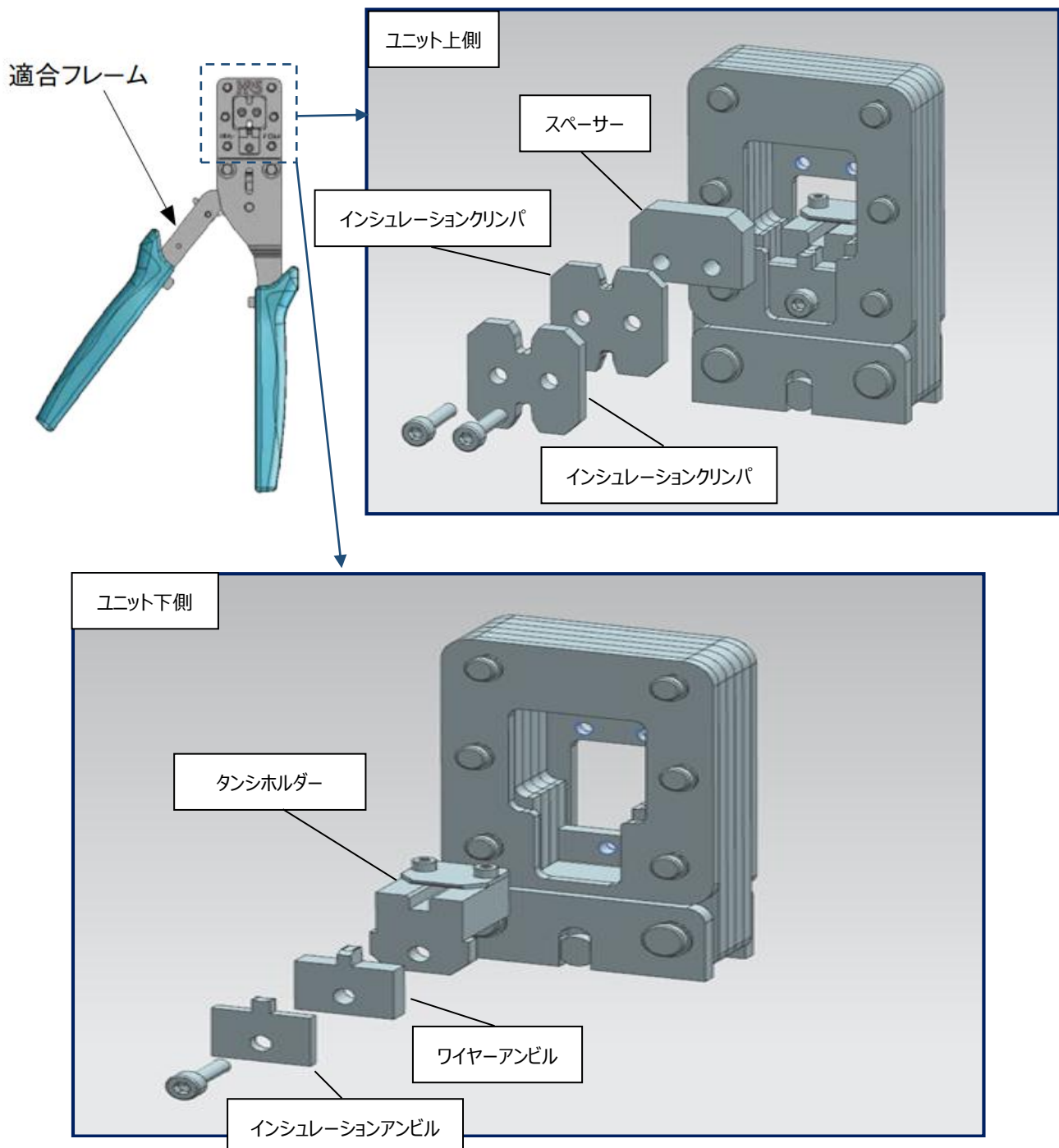



HIROSE ELECTRIC CO., LTD.

TITLE: PQ シリーズ 製品選定ガイドライン		REVISION DATE: 20240507 Version 3
OBJECT PRODUCT: PQ SERIES	ATAD-E3254-00	PAGE: 40 OF 45

3.2 圧着ハンドツール一覧表

端子毎に適合する歯形ユニットが異なります。パーツ破損時の補修部品選定用として、各パーツ No.も記載しておりますので、下表の情報を参照下さい。

適合端子	適合ケーブル		ハンドツール											
			歯形ユニット名 (下段：型番)	圧着可能端子				パーツ No.						
	UL	AWG		オス(P)	シーケンス オス (PA)	メス(S)	表記	インシュレーションクリップ [®]	ワイヤークリップ [®]	インシュレーションアンビル	ワイヤアンビル	タンジルダガー A	タンジルダガー B/C	スパーサー
【パワ】 PQ50-1618PCA PQ50-1618SCA	UL1007	16	PQ50-1618(1007)	○	×	○	オス-メス	286191	285991	285992	285993	285994	285995	285996
		18	CL0250-1002-4-00					CL0250-1002-4-61	CL0250-1002-4-62	CL0250-1002-4-63	CL0250-1002-4-64	CL0250-1002-4-65	CL0250-1002-4-66	CL0250-1002-4-67
	UL1015	16	PQ50-1618(1015)					285990	285991	285992	285993	285994	285995	285996
		18	CL0250-1003-7-00					CL0250-1003-7-61	CL0250-1003-7-62	CL0250-1003-7-63	CL0250-1003-7-64	CL0250-1003-7-65	CL0250-1003-7-66	CL0250-1003-7-67
【パワ】 PQ50-1618PCA PQ50A-1618PCA	UL1007	16	PQ50A-1618(1007)	○	○	×	オス-シーケ ンスオス	286191	285991	285992	285993	285994	286192	285996
		18	CL0250-1004-0-00					CL0250-1004-0-61	CL0250-1004-0-62	CL0250-1004-0-63	CL0250-1004-0-64	CL0250-1004-0-65	CL0250-1004-0-66	CL0250-1004-0-67
	UL1015	16	PQ50A-1618(1015)					285990	285991	285992	285993	285994	286192	285996
		18	CL0250-1005-2-00					CL0250-1005-2-61	CL0250-1005-2-62	CL0250-1005-2-63	CL0250-1005-2-64	CL0250-1005-2-65	CL0250-1005-2-66	CL0250-1005-2-67
【パワ】 PQ50A-1618PCA PQ50-1618SCA	UL1007	16	PQ50A-1618PS(1007)	×	○	○	シーケ ンスオス-メス	286191	285991	285992	285993	285994	287611	285996
		18	CL0250-1037-0-00					CL0250-1037-0-61	CL0250-1037-0-62	CL0250-1037-0-63	CL0250-1037-0-64	CL0250-1037-0-65	CL0250-1037-0-66	CL0250-1037-0-67
	UL1015	16	PQ50A-1618PS(1015)					285990	285991	285993	285993	285994	287611	285996
		18	CL0250-1042-0-00					CL0250-1042-0-61	CL0250-1042-0-62	CL0250-1042-0-63	CL0250-1042-0-64	CL0250-1042-0-65	CL0250-1042-0-66	CL0250-1042-0-67
【パワ】 PQ50-1618PCA PQ50-1618SCA	UL2517	19	PQ50-19(2517)-A	○	○	×	オス-メス	286634	286635	285992	285993	285994	285995	285996
			CL0250-1015-1-00					CL0250-1015-6-61	CL0250-1015-6-62	CL0250-1015-6-63	CL0250-1015-6-64	CL0250-1015-6-65	CL0250-1015-6-66	CL0250-1015-6-67
【パワ】 PQ50-1618PCA PQ50A-1618PCA	UL2517 大電 HRZVV- SLA	19	PQ50A-19(2517)-A	○	○	×	オス-シーケ ンスオス	286634	286635	285992	285993	285994	286192	285996
			CL0250-1017-1-00					CL0250-1015-6-61	CL0250-1015-6-62	CL0250-1015-6-63	CL0250-1015-6-64	CL0250-1015-6-65	CL0250-1015-6-66	CL0250-1015-6-67
【パワ】 PQ50-1618PCA PQ50-1618SCA	UL2517 大電 RMFEV	19	PQ50-19(2517)-B	○	×	○	オス-メス	286634	286636	285992	285993	285994	285995	285996
			CL0250-1016-9-00					CL0250-1016-9-61	CL0250-1016-9-62	CL0250-1016-9-63	CL0250-1016-9-64	CL0250-1016-9-65	CL0250-1016-9-66	CL0250-1016-9-67
【パワ】 PQ50-1618PCA PQ50A-1618PCA	UL2517 大電 RMFEV	19	PQ50A-19(2517)-B	○	○	×	オス-シーケ ンスオス	286634	286636	285992	285993	285994	286192	285996
			CL0250-1018-4-00					CL0250-1018-4-61	CL0250-1018-4-62	CL0250-1018-4-63	CL0250-1018-4-64	CL0250-1018-4-65	CL0250-1018-4-66	CL0250-1018-4-67



HIROSE ELECTRIC CO., LTD.

TITLE: PQ シリーズ 製品選定ガイドライン		REVISION DATE: 20240507 Version 3
OBJECT PRODUCT: PQ SERIES	ATAD-E3254-00	PAGE: 41 OF 45

適合端子	適合ケーブル		ユニット名	圧着可能端子				パーツNo.						
	UL	AWG		オス(P)	シーケンス オス(PA)	メス(S)	表記	インシュレーションクリップ	ワイヤクリップ	インシュレーションアンベル	ワイヤアンベル	タングリッド A	タングリッド B/C	スパー
【バラ】 PQ50-1618PCA PQ50A-1618PCA	UL2517 大電 RMFEV	19	PQ50A-19(2517)-B	○	○	×	オス-シーケンス オス	286634	286636	285992	285993	285994	286192	285996
			CL0250-1018-4-00					CL0250-1018-4-61	CL0250-1018-4-62	CL0250-1018-4-63	CL0250-1018-4-64	CL0250-1018-4-65	CL0250-1018-4-66	CL0250-1018-4-67
【バラ】 PQ50-2022PCA PQ50-2022SCA	UL1007	20	PQ50-2022(1007)	○	×	○	オス-メス	286197	286194	285992	286196	285994	285995	285996
		22	CL0250-1006-5-00					CL0250-1006-5-61	CL0250-1006-5-62	CL0250-1006-5-63	CL0250-1006-5-64	CL0250-1006-5-65	CL0250-1006-5-66	CL0250-1006-5-67
	UL1015	20	PQ50-2022(1015)					286193	286194	285992	286196	285994	285995	285996
		22	CL0250-1007-8-00					CL0250-1007-8-61	CL0250-1007-8-62	CL0250-1007-8-63	CL0250-1007-8-64	CL0250-1007-8-65	CL0250-1007-8-66	CL0250-1007-8-67
【バラ】 PQ50-2022PCA PQ50A-2022PCA	UL1007	20	PQ50A-2022(1007)	○	○	×	オス-シーケンス オス	286197	286194	285992	286196	285994	286192	285996
		22	CL0250-1008-0-00					CL0250-1008-0-61	CL0250-1008-0-62	CL0250-1008-0-63	CL0250-1008-0-64	CL0250-1008-0-65	CL0250-1008-0-66	CL0250-1008-0-67
	UL1015	20	PQ50A-2022(1015)					286193	286194	285992	286196	285994	286192	285996
		22	CL0250-1009-3-00					CL0250-1009-3-61	CL0250-1009-3-62	CL0250-1009-3-63	CL0250-1009-3-64	CL0250-1009-3-65	CL0250-1009-3-66	CL0250-1009-3-67
【バラ】 PQ50A-2022PCA PQ50-2022SCA	UL1007	20	PQ50A-2022PS(1007)	×	○	○	シーケンスオス- メス	286197	286194	285992	286196	285994	287611	285996
		22	CL0250-1038-0-00					CL0250-1038-0-61	CL0250-1038-0-62	CL0250-1038-0-63	CL0250-1038-0-64	CL0250-1038-0-65	CL0250-1038-0-66	CL0250-1038-0-67
	UL1015	20	PQ50A-2022PS(1015)					286193	286194	285992	286196	285994	287611	285996
		22	CL0250-1043-0-00					CL0250-1043-0-61	CL0250-1043-0-62	CL0250-1043-0-63	CL0250-1043-0-64	CL0250-1043-0-65	CL0250-1043-0-66	CL0250-1043-0-67
【バラ】 PQ50-15PCA PQ50-15SCA	UL1015	14	PQ50-14(1015)	○	×	○	オス-メス	286699	286630	286700	286632	285994	285995	285996
	UL2517		CL0250-1019-7-00					CL0250-1019-7-61	CL0250-1019-7-62	CL0250-1019-7-63	CL0250-1019-7-64	CL0250-1019-7-65	CL0250-1019-7-66	CL0250-1019-7-67
【バラ】 PQ50A-15PCA PQ50-15PCA	UL1015	14	PQ50A-14(1015)	○	○	×	オス-シーケンス オス	286699	286630	286700	286632	285994	286192	285996
	UL2517		CL0250-1021-9-00					CL0250-1021-9-61	CL0250-1021-9-62	CL0250-1021-9-63	CL0250-1021-9-64	CL0250-1021-9-65	CL0250-1021-9-66	CL0250-1021-9-67
【バラ】 PQ50A-14(2517) CL0250-1022-1-00	UL2517	14	PQ50A-14(2517)	○	○	×	オス-シーケンス オス	286633	286630	286631	286632	285994	286192	285996
			CL0250-1022-1-00					CL0250-1022-1-61	CL0250-1022-1-62	CL0250-1022-1-63	CL0250-1022-1-64	CL0250-1022-1-65	CL0250-1022-1-66	CL0250-1022-1-67
【バラ】 PQ50A-15PCA PQ50-15SCA	UL1015	14	PQ50A-14PS(1015)	×	○	○	シーケンスオス- メス	286699	286630	286700	286632	285994	287611	285996
			CL0250-1044-0-00					CL0250-1044-0-61	CL0250-1044-0-62	CL0250-1044-0-63	CL0250-1044-0-64	CL0250-1044-0-65	CL0250-1044-0-66	CL0250-1044-0-67
【バラ】 PQ50S2-1618PCA PQ50S2-1618SCA	UL1007	16	PQ50S-1618(1007)	○	○	×	オス-メス	287745	287746	285992	285993	287753		285996
		18	CL0250-0043-0-00					CL0250-0043-0-61	CL0250-0043-0-62	CL0250-0043-0-63	CL0250-0043-0-64	CL0250-0043-0-65	CL0250-0043-0-66	



HIROSE ELECTRIC CO., LTD.

TITLE: PQシリーズ 製品選定ガイドライン		REVISION DATE: 20240507 Version 3
OBJECT PRODUCT: PQ SERIES	ATAD-E3254-00	PAGE: 42 OF 45

適合端子	適合ケーブル		ユニット名	圧着可能端子				パーツNo.						
	UL	AWG		オス(P)	シーケンスオス(PA)	メス(S)	表記	インシュレーションクリップ	ワイヤークリップ	インシュレーションアンベル	ワイヤアンベル	タンジリダ - A	タンジリダ - B/C	スパー
【バㇿ】 PQ50SA2-1618PCA PQ50S2-1618SCA	UL1007	16	PQ50SA-1618PS(1007)	×	○	○	シーケンスオス-メス	287745	287746	285992	285993	287756	285996	287745
		18	CL0250-1045-0-00					CL0250-1045-0-61	CL0250-1045-0-62	CL0250-1045-0-63	CL0250-1045-0-64	CL0250-1045-0-65	CL0250-1045-0-66	CL0250-1045-0-61
【バㇿ】 PQ50S2-1822PCA PQ50S2-1822SCA	UL1007	18	PQ50S-1820(1007)	○	×	○	オス-メス	286219	286223	286225	286226	286233	286234	285996
		20	CL0250-1010-2-00					CL0250-1010-2-61	CL0250-1010-2-62	CL0250-1010-2-63	CL0250-1010-2-64	CL0250-1010-2-65	CL0250-1010-2-66	CL0250-1010-2-67
		22	PQ50S-2022(1007)					286220	286224	286225	286226	286233	286234	285996
		CL0250-1011-5-00	CL0250-1011-5-61					CL0250-1011-5-62	CL0250-1011-5-63	CL0250-1011-5-64	CL0250-1011-5-65	CL0250-1011-5-66	CL0250-1011-5-67	
	UL2586	22	PQ50S-2223(2586)	○	×	○	オス-メス	286999	286224	286225	286226	287753	286234	285996
		23	CL0250-1031-2-00					CL0250-1031-2-61	CL0250-1031-2-62	CL0250-1031-2-63	CL0250-1031-2-64	CL0250-1031-2-65	CL0250-1031-2-66	CL0250-1031-2-67
【バㇿ】 PQ50SA2-1822PCA	UL1007	18	PQ50SA-1820(1007)	○	○	×	オス-シーケンスオス	286219	286223	286225	286226	286233	286235	285996
		20	CL0250-1012-8-00					CL0250-1012-8-61	CL0250-1012-8-62	CL0250-1012-8-63	CL0250-1012-8-64	CL0250-1012-8-65	CL0250-1012-8-66	CL0250-1012-8-67
		22	PQ50SA-2022(1007)					286220	286224	286225	286226	286233	286235	285996
		CL0250-1013-0-00	CL0250-1013-0-61					CL0250-1013-0-62	CL0250-1013-0-63	CL0250-1013-0-64	CL0250-1013-0-65	CL0250-1013-0-66	CL0250-1013-0-67	
【バㇿ】 PQ50SA2-1822PCA PQ50S2-1822SCA	UL1007	18	PQ50SA-1820PS(1007)	×	○	○	シーケンスオス-メス	286219	286223	286225	286226	287756		285996
		20	CL0250-1039-0-00					CL0250-1039-0-61	CL0250-1039-0-62	CL0250-1039-0-63	CL0250-1039-0-64	CL0250-1039-0-65		CL0250-1039-0-66
	UL1007	20	PQ50SA-2022PS(1007)					286220	286224	286225	286226	287756		285996
		22	CL0250-1040-0-00					CL0250-1040-0-61	CL0250-1040-0-62	CL0250-1040-0-63	CL0250-1040-0-64	CL0250-1040-0-65		CL0250-1040-0-66
	UL2586	22	PQ50SA-2223(2586)					286999	286224	286225	286226	286233	286235	285996
		23	CL0250-1032-5-00					CL0250-1032-5-61	CL0250-1032-5-62	CL0250-1032-5-63	CL0250-1032-5-64	CL0250-1032-5-65	CL0250-1032-5-66	CL0250-1032-5-67
【バㇿ】 PQ50S2-2428PCA PQ50S2-2428SCA	UL1007	24	PQ50S-2428(1007) CL0250-1029-0-00	○	×	○	オス-メス	286876	286877	286231	286232	287753	286234	285996
		26						CL0250-1029-0-61	CL0250-1029-0-62	CL0250-1029-0-63	CL0250-1029-0-64	CL0250-1029-0-65	CL0250-1029-0-66	CL0250-1029-0-67
		28												
	UL1007	24	PQ50SA-2428(1007)	×	○	×	シーケンスオス専用	286876	286877	286231	286232	286233	286235	285996
		26	CL0250-1030-0-00					CL0250-1030-0-61	CL0250-1030-0-62	CL0250-1030-0-63	CL0250-1030-0-64	CL0250-1030-0-65	CL0250-1030-0-66	CL0250-1030-0-67
		28												



HIROSE ELECTRIC CO., LTD.

TITLE: PQ シリーズ 製品選定ガイドライン		REVISION DATE: 20240507 Version 3
OBJECT PRODUCT:	PQ SERIES ATAD-E3254-00	PAGE: 43 OF 45

適合端子	適合ケーブル		ユニット名	圧着可能端子				パーツ No.						
	UL	AWG		オス(P)	シーケンス オス(PA)	メス(S)	表記	インシュレーションクリンパ°	ワイヤークリンパ°	インシュレーションアンベル	ワイヤアンベル	タンシールド - A	タンシールド - B/C	スパーサー
【バレー】 PQ50SA2-2428PCA PQ50S2-2428SCA	UL1007	24	PQ50SA-2428PS(1007)	×	○	○	シーケンスオス- メス	286876	286877	286231	286232	287756		285996
		26						CL0250-1041-0-61	CL0250-1041-0-62	CL0250-1041-0-63	CL0250-1041-0-64	CL0250-1041-0-65	CL0250-1041-0-66	
		28												



HIROSE ELECTRIC CO., LTD.

TITLE: PQ シリーズ 製品選定ガイドライン		REVISION DATE: 20240507 Version 3
OBJECT PRODUCT: PQ SERIES	ATAD-E3254-00	PAGE: 44 OF 45

3.3 圧着アプリケーション一覧表

適合端子	適合ケーブル		アプリケーション名						
			本体	パーツ No.					
	UL	AWG		インシュレーションクリンパ	ワイヤークリンパ	インシュレーションアンピル	ワイヤーアンピル	カットオフパンチ	カットオフダイ
【リール】 PQ50-15PCFA PQ50-15SCFA PQ50A-15PCFA	UL1015	14	AP105-PQ50-14-B	286689	286628	286691	285927	286705	278641
	UL2517		CL0901-2605-2-00	CL0901-2605-2-61	CL0901-2605-2-62	CL0901-2605-2-63	CL0901-2605-2-64	CL0901-2605-2-65	CL0901-2605-2-66
【リール】 PQ50-1618PCFA PQ50-1618SCFA PQ50A-1618PCFA	UL1007	16	AP105-PQ50-1618	285620	285621	285622	285623	275756	278641
		18							
	UL1015	16	CL0901-2594-8-00	CL0901-2594-8-61	CL0901-2594-8-62	CL0901-2594-8-63	CL0901-2594-8-64	CL0901-2594-8-65	CL0901-2594-8-66
		18							
【リール】 PQ50-2022PCFA PQ50-2022SCFA PQ50A-2022PCFA	UL1007	20	AP105-PQ50-2022	286214	286215	286216	286217	275096	278206
		22							
	UL1015	20	CL0901-2596-3-00	CL0901-2596-3-61	CL0901-2596-3-62	CL0901-2596-3-63	CL0901-2596-3-64	CL0901-2596-3-65	CL0901-2596-3-66
		22							
【リール】 PQ50S2-1618PCFA PQ50S2-1618SCFA PQ50SA2-1618PCFA	UL1007	16	AP105-PQ50S-1618	287723	287724	285622	285623	275756	278641
		18	CL0901-2608-0-00	CL0901-2608-0-61	CL0901-2608-0-62	CL0901-2608-0-63	CL0901-2608-0-64	CL0901-2608-0-65	CL0901-2608-0-66
【リール】 PQ50S2-1822PCFA PQ50S2-1822SCFA PQ50SA2-1822PCFA	UL1007	18	AP105-PQ50S-1822	286077	286078	286079	286080	275756	278641
		20							
	UL2586	22	CL0901-2599-1-00	CL0901-2599-1-61	CL0901-2599-1-62	CL0901-2599-1-63	CL0901-2599-1-64	CL0901-2599-1-65	CL0901-2599-1-66
		23							
【リール】 PQ50S2-2428PCFA PQ50S2-2428SCFA PQ50SA2-2428PCFA	UL1007	24	AP105-PQ50S-2428	286081	286082	286083	286084	275756	278641
		26							
		28							
	UL1007	24	CL0901-2600-9-00	CL0901-2600-9-61	CL0901-2600-9-62	CL0901-2600-9-63	CL0901-2600-9-64	CL0901-2600-9-65	CL0901-2600-9-66
		28							



HIROSE ELECTRIC CO.,LTD.

TITLE: PQ シリーズ 製品選定ガイドライン		REVISION DATE: 20240507 Version 3
OBJECT PRODUCT:	PQ SERIES	ATAD-E3254-00
		PAGE: 45 OF 45

改版履歴

Revision	Date	Handled by	Comments
0	20230928	HY.MATSUDA	初版制定
1	20231011	HK.SAITO	端子切替に伴う製品名の修正(PQ50S*⇒PQ50S*2)
2	20240221	YK.MORIYAMA	誤記訂正(37 頁目)
3	20240425	KH.KUZUMAKI	誤記訂正(41 頁目)