

GT21 Series

アンテナ接続同軸線用小型コネクタ

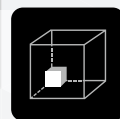

Antenna



Space Saving



2.5 GHz

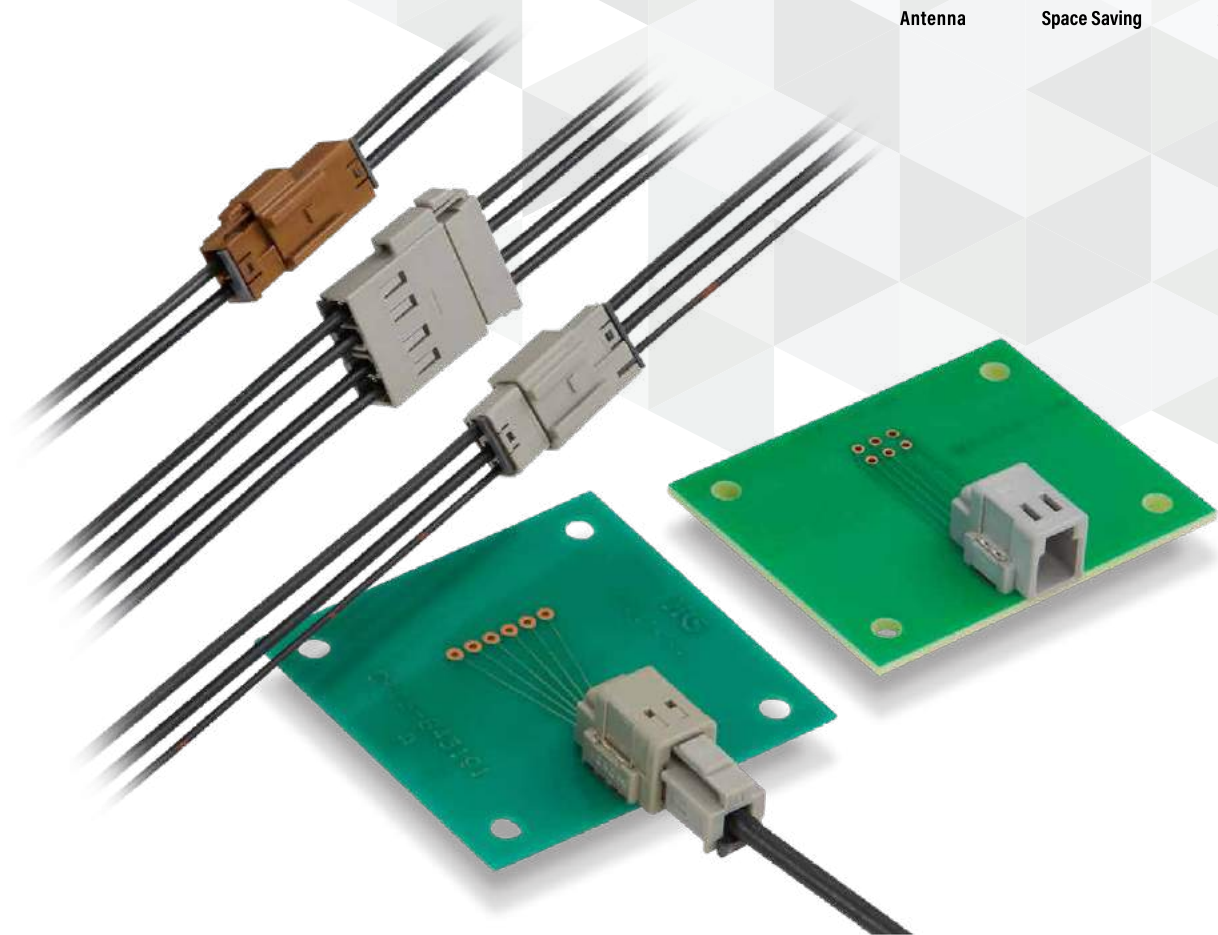

特長

1. 小型・省スペース設計

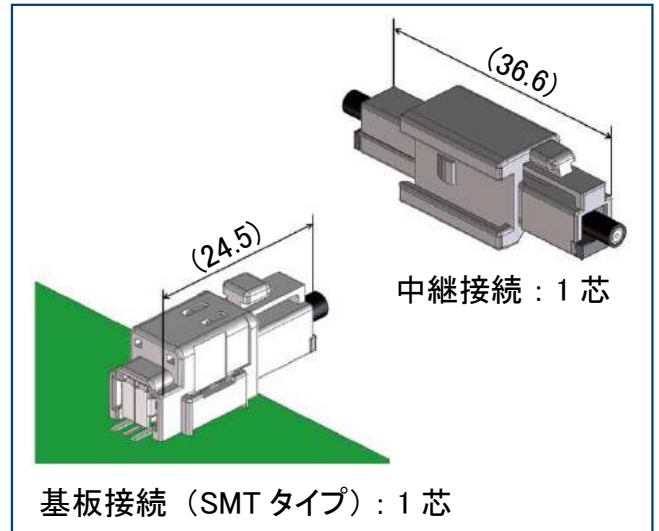

2. 内部導体と外部導体の一括圧着が可能

内部導体に触れることなくハーネス作業を完了することが出来ます。作業者の熟練度に関わらず、内部導体の位置精度を保つことが可能です。ハーネス品質の安定に貢献します。加えて、内部導体と外部導体の一括圧着は、ハーネス工数削減に寄与します。

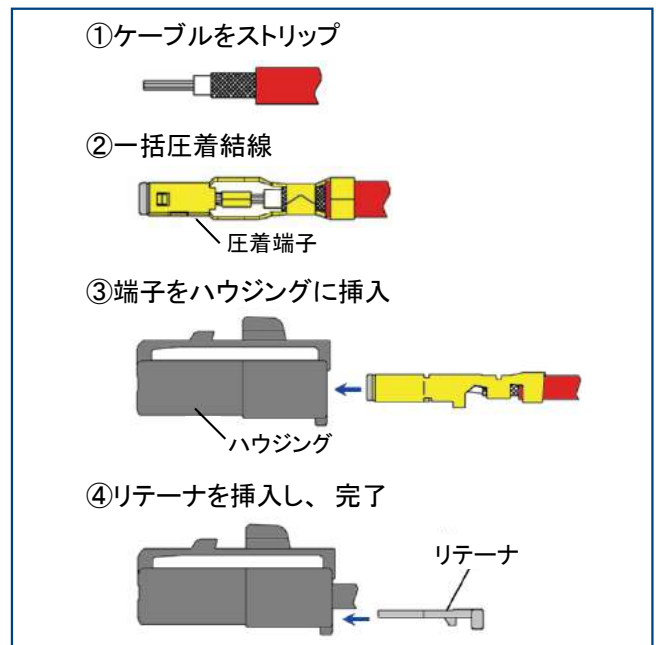

3. 優れた高周波特性

V.S.W.R.は0~2.5GHzで1.5以下です。

4. 豊富なバリエーション

- ・同軸線：1~4芯
- ・基板接続、中継接続に対応
- ・電源線複合タイプもご用意
- ・誤挿入防止のかん合キー構造
- ・適合電線：0.8D、1.5C、1.5D、他

用途

地上波デジタルテレビ、ラジオ、自動車用センサー（温度、圧力…等）、VICS、GPS、Bluetooth、TEL、衛星ラジオ等

製品規格

定格電流	信号：1A 電源：3A	使用温度範囲（注 1）	-40 ~ +105℃
定格電圧	250V DC		

項目	規格	条件
接触抵抗	30mΩ以下	1A DC で測定
絶縁抵抗	100MΩ以上	500V DC で測定
耐電圧	絶縁破壊のないこと	500V AC を 1 分間
繰り返し動作	接触抵抗 60mΩ以下	挿抜 30 回

（注 1）通電時の温度上昇を含みます。

（注 2）環境・耐久試験後の外部導体の接触抵抗は、120 mΩ以下。

材質・処理

製品	部品	材質	色／処理
レセプタクル	絶縁体	PPS、PA	ライトグレー、ブラウン、グリーン、ブルー、ブラック
	中心ターミナル	銅合金	すずめっき
	外部ターミナル	銅合金	すずめっき
	補強金具	銅合金	すずめっき
プラグ	ハウジング	PBT	ライトグレー、ブラウン、グリーン、ブルー、ブラック
中継ジャック	ハウジング	PBT	ライトグレー、ブラウン、グリーン、ブルー、ブラック
リテーナ		PBT	ダークグレー
同軸ターミナル	絶縁体	PPS、PBT	ブラック
	中心ターミナル	りん青銅、黄銅	すずめっき
	外筒ターミナル	黄銅	すずめっき
電源ターミナル		銅合金、黄銅	すずめっき

製品番号の構成

製品番号から製品の仕様をご判断頂く際にご利用ください。

■ コネクタ

GT21 - 1 P - DS (A)

① ② ③ ④ ⑤

■ 同軸ターミナル

GT21 - 2428 / 1.6 - 2.9 SCF

① ⑥ ⑦ ⑧ ⑨

■ 電源ターミナル

GT7 - 2022 SCF

① ⑥ ⑨

① シリーズ名	GT21 GT7	⑥ 適合電線：芯線サイズ	30：30 AWG 2428：24～28 AWG 2426：24～26 AWG 2022：20～22 AWG
② 極数	同軸：1、2、3、4 芯 1/1：同軸 1 芯+電源 1 芯 2/1：同軸 2 芯+電源 1 芯 4D/1：同軸 4 芯（2 列）+電源 1 芯	⑦ 適合電線：絶縁体外径	0.7：約φ 0.7mm 1.1：約φ 1.1mm 1.6：約φ 1.6mm
③ コネクタ種別	P：レセプタクル S：プラグ PP：中継ジャック	⑧ 適合電線：被覆外径	1.5：約φ 1.5mm 2.2：約φ 2.2mm 2.9：約φ 2.9mm
④ 部品タイプ	DS：ライトアングル DIP H：ライトアングル SMT HU：ハウジング R：リテーナ	⑨ 端子形状	SCF：雌端子 PCF：雄端子
⑤ かん合キー	無し：標準、A、B、C		

同軸1芯

レセプタクル/DIPタイプ

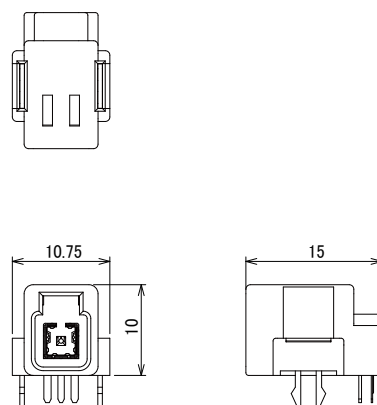

かん合寸法図

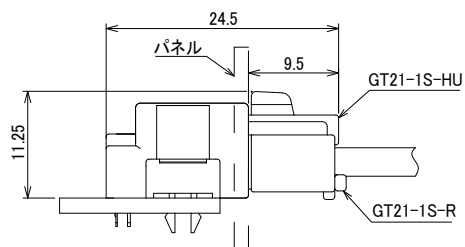

製品番号	HRS No.	色	かん合キー	購入単位
GT21-1P-DS	CL0771-0007-4-00	ライトグレー	標準	1トレイ 120個入り
GT21-1P-DS(A)	CL0771-0020-2-00	ブラウン	Aキー	
GT21-1P-DS(B)	CL0771-0021-5-00	グリーン	Bキー	
GT21-1P-DS(C)	CL0771-0022-8-00	ブルー	Cキー	

プラグ

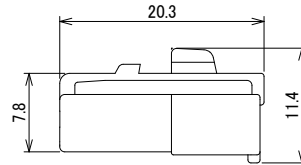
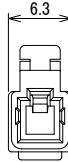
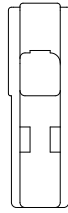

製品番号	HRS No.	色	かん合キー	購入単位
GT21-1S-HU	CL0771-0005-9-00	ライトグレー	標準	1袋 100個入り
GT21-1S-HU(A)	CL0771-0031-9-00	ブラウン	Aキー	
GT21-1S-HU(B)	CL0771-0032-1-00	グリーン	Bキー	
GT21-1S-HU(C)	CL0771-0033-4-00	ブルー	Cキー	

(注 1) 適合の同軸ターミナルは、GT21-30/1.1-2.2SCF、GT21-30/1.6-2.9SCF、GT21-30/1.6-2.9SCF(ID)、GT21-2428/1.6-2.9SCF、GT21B-2426/1.6-2.9SCF です。
 (注 2) 別売りのリテーナ (GT21-1S-R) を装着してお使いください。

リテーナ

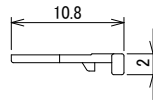
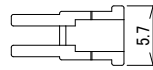

製品番号	HRS No.	色	購入単位
GT21-1S-R	CL0771-0006-1-00	ダークグレー	1袋 100個入り

(注) 別売りのプラグ (GT21-1S-HU(#)) に装着してお使いください。

中継ジャック(ブラケットNタイプ)

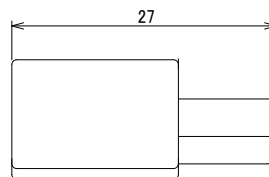
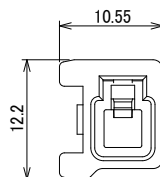
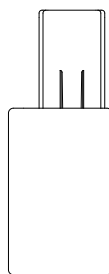

製品番号	HRS No.	色	かん合キー	購入単位
GT21N-1PP-HU	CL0771-0015-2-00	ライトグレー	標準	1袋 100個入り
GT21N-1PP-HU(C)	CL0771-0050-0-00	ブルー	Cキー	

(注1) 適合の同軸ターミナルは、GT21-30/0.7-1.5PCF、GT21-30/1.6-2.9PCF、GT21-30/1.6-2.9PCF(ID)、GT21-2428/1.6-2.9PCF、GT21B-2426/1.6-2.9PCFです。
 (注2) 別売りのリテーナ (GT21-1P-R) を装着してお使いください。

リテーナ

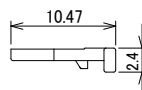

製品番号	HRS No.	色	購入単位
GT21-1P-R	CL0771-0016-5-00	ダークグレー	1袋 100個入り

(注) 別売りの中継ジャック (GT21N-1PP-HU(#)) に装着してお使いください。

レセプタクル/SMT+THR(Through Hole Reflow)タイプ

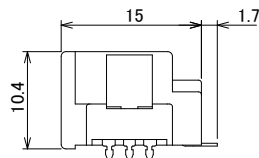
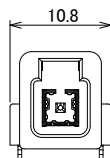
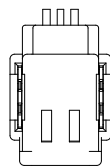

(形状は一例を示す)

かん合寸法図

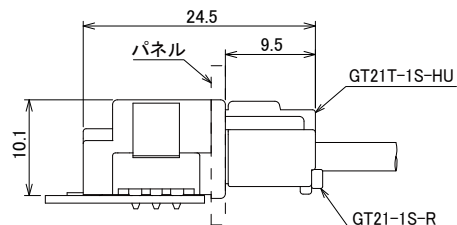

製品番号	HRS No.	色	かん合キー	購入単位
GT21T-1P-H(55)	CL0771-0014-0-55	ライトグレー	標準	1 リール 400 個巻き
GT21T-1P-H(C)(55)	CL0771-0067-6-55	ブルー	C キー	

プラグ

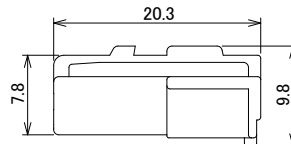
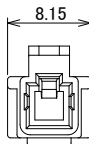
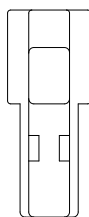

(形状は一例を示す)

製品番号	HRS No.	色	かん合キー	購入単位
GT21T-1S-HU	CL0771-0018-0-00	ライトグレー	標準	1 袋 100 個入り
GT21-1S-HU(C)	CL0771-0033-4-00	ブルー	C キー	

(注 1) 適合の同軸ターミナルは、GT21-30/1.1-2.2SCF、GT21-30/1.6-2.9SCF、GT21-30/1.6-2.9SCF(ID)、GT21-2428/1.6-2.9SCF、GT21B-2426/1.6-2.9SCF です。
 (注 2) 別売りのリテーナ (GT21-1S-R) を装着してお使いください。

リテーナ

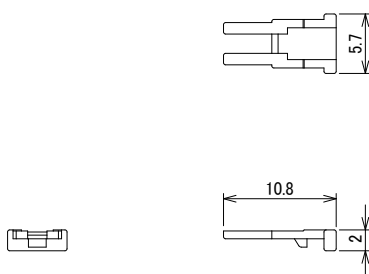

製品番号	HRS No.	色	購入単位
GT21-1S-R	CL0771-0006-1-00	ダークグレー	1袋 100個入り

(注) 別売りのプラグ (GT21T-1S-HU、GT21-1S-HU(C)) に装着してお使いください。

同軸2芯+電源1芯

レセプタクル/SMT+THR(Through Hole Reflow)タイプ

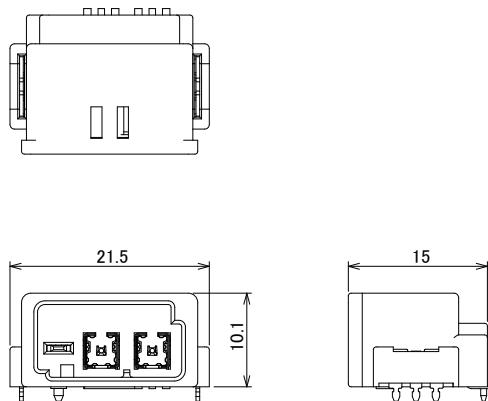

かん合寸法図

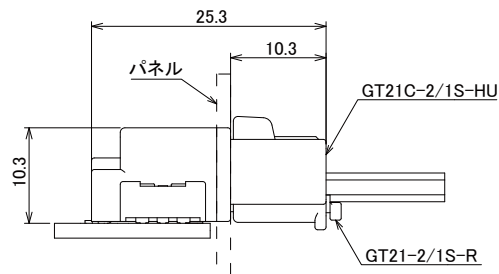

製品番号	HRS No.	色	かん合キー	購入単位
GT21-2/1P-H	CL0771-0086-0-00	ブラック	標準	1 リール 250 個巻き

プラグ

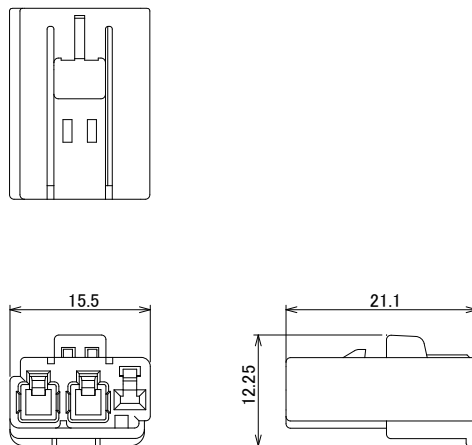

製品番号	HRS No.	色	かん合キー	購入単位
GT21C-2/1S-HU	CL0771-0100-0-00	ブラック	標準	1袋 100個入り

(注1) 適合の同軸ターミナルは、GT21-30/1.1-2.2SCF、GT21-30/1.6-2.9SCF、GT21-30/1.6-2.9SCF(ID)、GT21-2428/1.6-2.9SCF、GT21B-2426/1.6-2.9SCFです。
 (注2) 適合の電源ターミナルは、GT7-2022SCF(70)、GT7A-2022SCF(70)です。
 (注3) 別売りのリテーナ (GT21-2/1S-R) を装着してお使いください。

リテーナ

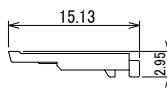
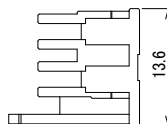
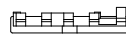

製品番号	HRS No.	色	購入単位
GT21-2/1S-R	CL0771-0059-8-00	ダークグレー	1袋 100個入り

(注) 別売りのプラグ (GT21C-2/1S-HU) に装着してお使いください。

同軸2芯 [GT21A中継接続]

プラグ

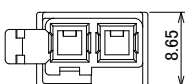
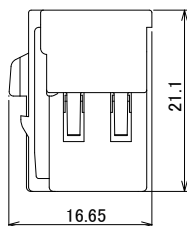

製品番号	HRS No.	色	かん合キー	購入単位
GT21A-2S-HU	CL0771-0044-0-00	ライトグレー	標準	1袋 100個入り
GT21A-2S-HU(A)	CL0771-0048-1-00	ブラウン	A キー	
GT21A-2S-HU(B)	CL0771-0068-9-00	グリーン	B キー	

(注 1) ケーブル最大径は、Signal No.1: ϕ 5.2、Signal No.2: ϕ 3.1です。

(注 2) 適合の同軸ターミナルは、GT21-30/1.1-2.2SCF、GT21-30/1.6-2.9SCF、GT21-30/1.6-2.9SCF(ID)、GT21-2428/1.6-2.9SCF、GT21B-2426/1.6-2.9SCFです。

(注 3) 別売りのリテーナ (GT21A-2S-R) を装着してお使いください。

リテーナ

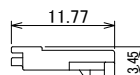
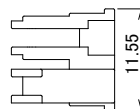
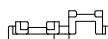

製品番号	HRS No.	色	購入単位
GT21A-2S-R	CL0771-0046-6-00	ダークグレー	1袋 100個入り

(注) 別売りのプラグ (GT21A-2S-HU(#)) に装着してお使いください。

中継ジャック(ブラケットNタイプ)

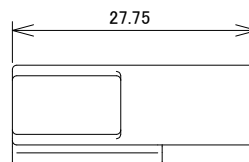
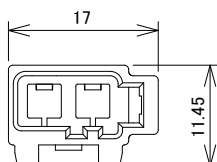
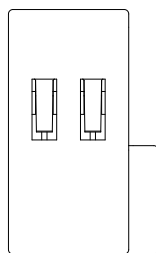

製品番号	HRS No.	色	かん合キー	購入単位
GT21AN-2PP-HU	CL0771-0045-3-00	ライトグレー	標準	1袋 100個入り
GT21AN-2PP-HU(A)	CL0771-0049-4-00	ブラウン	Aキー	
GT21AN-2PP-HU(B)	CL0771-0069-1-00	グリーン	Bキー	

(注1) ケーブル最大径は、Signal No.1: ϕ 5.2、Signal No.2: ϕ 3.1です。

(注2) 適合の同軸ターミナルは、GT21-30/0.7-1.5PCF、GT21-30/1.6-2.9PCF、GT21-30/1.6-2.9PCF(ID)、GT21-2428/1.6-2.9PCF、GT21B-2426/1.6-2.9PCFです。

(注3) 別売りのリテーナ (GT21A-2P-R) を装着してお使いください。

リテーナ

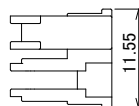

製品番号	HRS No.	色	購入単位
GT21A-2P-R	CL0771-0047-9-00	ダークグレー	1袋 100個入り

(注) 別売りの中継ジャック (GT21AN-2PP-HU(#)) に装着してお使いください。

同軸3芯 [GT21A中継接続]

プラグ

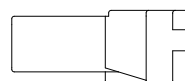
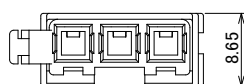
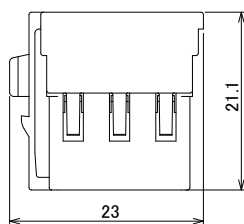

製品番号	HRS No.	色	かん合キー	購入単位
GT21A-3S-HU	CL0771-0036-2-00	ライトグレー	標準	1袋 100個入り

(注1) ケーブル最大径は、Signal No.1: ϕ 5.2、Signal No.2: ϕ 3.1、Signal No.3: ϕ 5.2です。

(注2) 適合の同軸ターミナルは、GT21-30/1.1-2.2SCF、GT21-30/1.6-2.9SCF、GT21-30/1.6-2.9SCF(ID)、GT21-2428/1.6-2.9SCF、GT21B-2426/1.6-2.9SCFです。

(注3) 別売りのリテーナ (GT21A-3P/S-R) を装着してお使いください。

中継ジャック (ブラケットNタイプ)

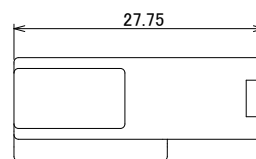
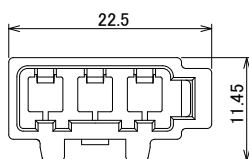
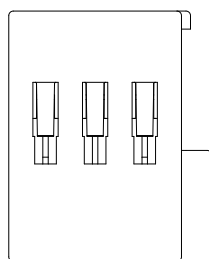

製品番号	HRS No.	色	かん合キー	購入単位
GT21AN-3PP-HU	CL0771-0037-5-00	ライトグレー	標準	1袋 100個入り

(注1) ケーブル最大径は、Signal No.1: ϕ 5.2、Signal No.2: ϕ 3.1、Signal No.3: ϕ 5.2です。

(注2) 適合の同軸ターミナルは、GT21-30/0.7-1.5PCF、GT21-30/1.6-2.9PCF、GT21-30/1.6-2.9PCF(ID)、GT21-2428/1.6-2.9PCF、GT21B-2426/1.6-2.9PCFです。

(注3) 別売りのリテーナ (GT21A-3P/S-R) を装着してお使いください。

リテーナ

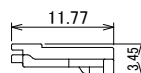
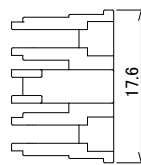
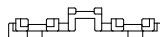

製品番号	HRS No.	色	購入単位
GT21A-3P/S-R	CL0771-0038-8-00	ダークグレー	1袋 100個入り

(注) 別売りのプラグ (GT21A-3S-HU)、中継ジャック (GT21AN-3PP-HU) に装着してお使いください。

同軸4芯 [GT21A中継接続]

プラグ

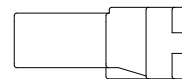
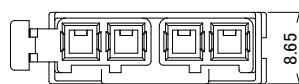
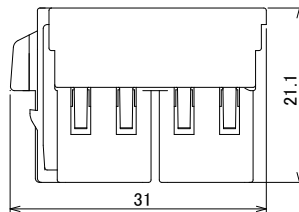

製品番号	HRS No.	色	かん合キー	購入単位
GT21A-4S-HU	CL0771-0063-5-00	ライトグレー	標準	1袋 100個入り

(注1) ケーブル最大径は、Signal No.1: ϕ 5.2、Signal No.2: ϕ 3.1、Signal No.3: ϕ 3.1、Signal No.4: ϕ 5.2です。

(注2) 適合の同軸ターミナルは、GT21-30/1.1-2.2SCF、GT21-30/1.6-2.9SCF、GT21-30/1.6-2.9SCF(ID)、GT21-2428/1.6-2.9SCF、GT21B-2426/1.6-2.9SCFです。

(注3) 別売りのリテーナ (GT21A-4P/S-R) を装着してお使いください。

中継ジャック (ブラケットNタイプ)

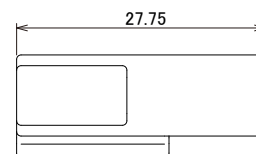
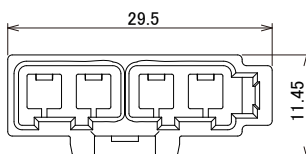
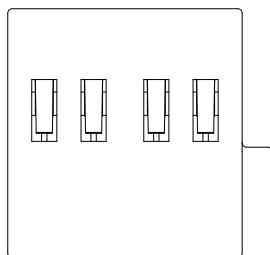

製品番号	HRS No.	色	かん合キー	購入単位
GT21AN-4PP-HU	CL0771-0064-8-00	ライトグレー	標準	1袋 100個入り

(注1) ケーブル最大径は、Signal No.1: ϕ 5.2、Signal No.2: ϕ 3.1、Signal No.3: ϕ 3.1、Signal No.4: ϕ 5.2です。

(注2) 適合の同軸ターミナルは、GT21-30/0.7-1.5PCF、GT21-30/1.6-2.9PCF、GT21-30/1.6-2.9PCF(ID)、GT21-2428/1.6-2.9PCF、GT21B-2426/1.6-2.9PCFです。

(注3) 別売りのリテーナ (GT21A-4P/S-R) を装着してお使いください。

リテーナ

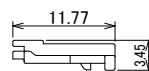
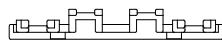
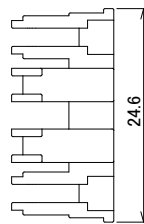

製品番号	HRS No.	色	購入単位
GT21A-4P/S-R	CL0771-0065-0-00	ダークグレー	1袋 100個入り

(注) 別売りのプラグ (GT21A-4S-HU)、中継ジャック (GT21AN-4PP-HU) に装着してお使いください。

同軸1芯+電源1芯 [GT21C中継接続]

プラグ

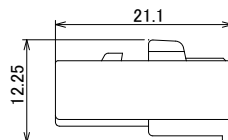
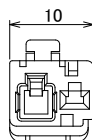
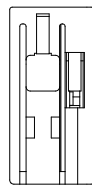

製品番号	HRS No.	色	かん合キー	購入単位
GT21C-1/1S-HU	CL0771-0106-0-00	ブラック	標準	1袋 100個入り
GT21C-1/1S-HU(A)	CL0771-0107-0-00	ブラウン	Aキー	

(注1) 適合の同軸ターミナルは、GT21-30/1.1-2.2SCF、GT21-30/1.6-2.9SCF、GT21-30/1.6-2.9SCF(ID)、GT21-2428/1.6-2.9SCF、GT21B-2426/1.6-2.9SCFです。

(注2) 適合の電源ターミナルは、GT7-2022SCF(70)、GT7A-2022SCF(70)です。

(注3) 別売りのリテーナ (GT21-1/1S-R) を装着してお使いください。

リテーナ

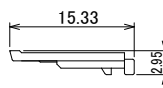
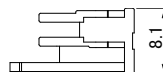

製品番号	HRS No.	色	購入単位
GT21-1/1S-R	CL0771-0009-0-00	ダークグレー	1袋 100個入り

(注) 別売りのプラグ (GT21C-1/1S-HU(#)) に装着してお使いください。

中継ジャック

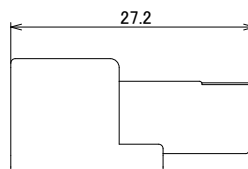
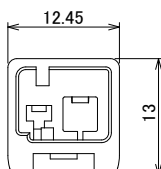
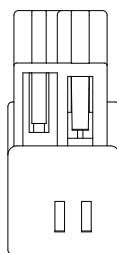

製品番号	HRS No.	色	かん合キー	購入単位
GT21CN-1/1PP-HU	CL0771-0108-0-00	ブラック	標準	1袋 100個入り
GT21CN-1/1PP-HU(A)	CL0771-0109-0-00	ブラウン	A キー	

(注 1) 適合の同軸ターミナルは、GT21-30/0.7-1.5PCF、GT21-30/1.6-2.9PCF、GT21-30/1.6-2.9PCF(ID)、GT21-2428/1.6-2.9PCF、GT21B-2426/1.6-2.9PCFです。

(注 2) 適合の電源ターミナルは、GT7-2022PCF(70)、GT7A-2022PCF(70)です。

(注 3) 別売りのリテーナ (GT21-1/1P-R) を装着してお使いください。

リテーナ

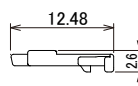
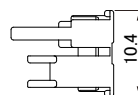

製品番号	HRS No.	色	購入単位
GT21-1/1P-R	CL0771-0076-7-00	ダークグレー	1袋 100個入り

(注) 別売りの中継ジャック (GT21CN-1/1PP-HU(#)) に装着してお使いください。

同軸2芯+電源1芯 [GT21C中継接続]

プラグ

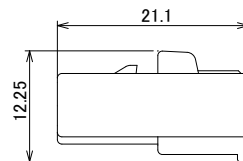
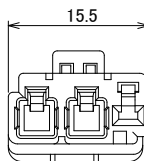
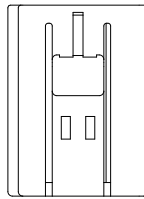

製品番号	HRS No.	色	かん合キー	購入単位
GT21C-2/1S-HU	CL0771-0100-0-00	ブラック	標準	1袋 100個入り
GT21C-2/1S-HU(A)	CL0771-0101-0-00	ブラウン	Aキー	
GT21C-2/1S-HU(B)	CL0771-0102-0-00	グリーン	Bキー	

(注1) 適合の同軸ターミナルは、GT21-30/1.1-2.2SCF、GT21-30/1.6-2.9SCF、GT21-30/1.6-2.9SCF(ID)、GT21-2428/1.6-2.9SCF、GT21B-2426/1.6-2.9SCFです。

(注2) 適合の電源ターミナルは、GT7-2022SCF(70)、GT7A-2022SCF(70)です。

(注3) 別売りのリテーナ (GT21-2/1S-R) を装着してお使いください。

リテーナ

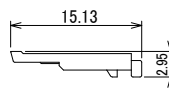
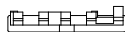
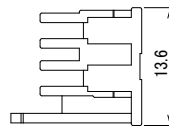

製品番号	HRS No.	色	購入単位
GT21-2/1S-R	CL0771-0059-8-00	ダークグレー	1袋 100個入り

(注) 別売りのプラグ (GT21C-2/1S-HU(#)) に装着してお使いください。

中継ジャック (ブラケットNタイプ)

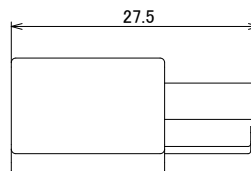
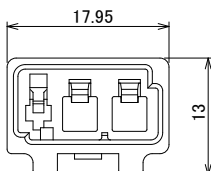
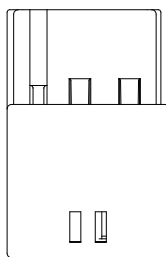

製品番号	HRS No.	色	かん合キー	購入単位
GT21CN-2/1PP-HU	CL0771-0103-0-00	ブラック	標準	1袋 100個入り
GT21CN-2/1PP-HU(A)	CL0771-0104-0-00	ブラウン	A キー	
GT21CN-2/1PP-HU(B)	CL0771-0105-0-00	グリーン	B キー	

(注 1) 適合の同軸ターミナルは、GT21-30/0.7-1.5PCF、GT21-30/1.6-2.9PCF、GT21-30/1.6-2.9PCF(ID)、GT21-2428/1.6-2.9PCF、GT21B-2426/1.6-2.9PCF です。

(注 2) 適合の電源ターミナルは、GT7-2022PCF(70)、GT7A-2022PCF(70) です。

(注 3) 別売りのリテーナ (GT21C-2/1P-R) を装着してお使いください。

リテーナ

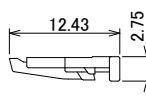
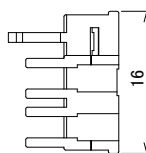

製品番号	HRS No.	色	購入単位
GT21C-2/1P-R	CL0771-0110-0-00	ダークグレー	1袋 100個入り

(注) 別売りの中継ジャック (GT21CN-2/1PP-HU(#)) に装着してお使いください。

同軸4芯+電源1芯 [GT21C中継接続]

プラグ

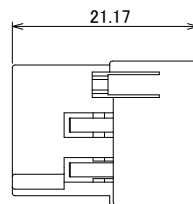
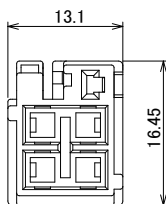
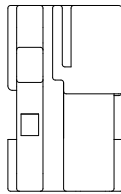

製品番号	HRS No.	色	かん合キー	購入単位
GT21C-4D/1S-HU	CL0771-0094-0-00	ブラック	標準	1袋 100個入り
GT21C-4D/1S-HU(A)	CL0771-0095-0-00	ブラウン	Aキー	
GT21C-4D/1S-HU(B)	CL0771-0096-0-00	グリーン	Bキー	

(注1) 適合の同軸ターミナルは、GT21-30/1.1-2.2SCF、GT21-30/1.6-2.9SCF、GT21-30/1.6-2.9SCF(ID)、GT21-2428/1.6-2.9SCF、GT21B-2426/1.6-2.9SCFです。

(注2) 適合の電源ターミナルは、GT7-2022SCF(70)、GT7A-2022SCF(70)です。

(注3) 別売りのリテーナ (GT21C-4D/1S-R) を装着してお使いください。

(注4) 組立を行う場合、必ず以下の取扱説明書を確認してください。

ATAD-T0472-00、ATAD-T0685-00、ATAD-T0735-00

リテーナ

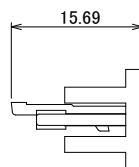
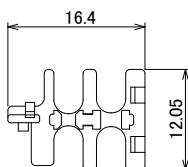
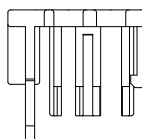

製品番号	HRS No.	色	購入単位
GT21C-4D/1S-R	CL0771-0099-0-00	ダークグレー	1袋 100個入り

(注) 別売りのプラグ (GT21C-4D/1S-HU(#)) に装着してお使いください。

中継ジャック

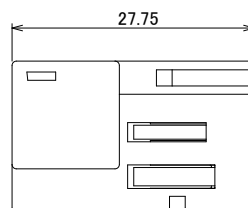
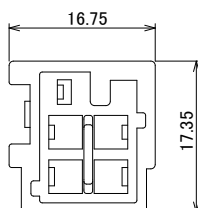
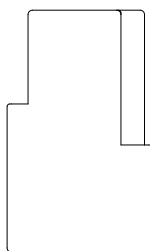

製品番号	HRS No.	色	かん合キー	購入単位
GT21CN-4D/1PP-HU	CL0771-0090-0-00	ブラック	標準	1袋 100個入り
GT21CN-4D/1PP-HU(A)	CL0771-0091-0-00	ブラウン	Aキー	
GT21CN-4D/1PP-HU(B)	CL0771-0092-0-00	グリーン	Bキー	

(注 1) 適合の同軸ターミナルは、GT21-30/0.7-1.5PCF、GT21-30/1.6-2.9PCF、GT21-30/1.6-2.9PCF(ID)、GT21-2428/1.6-2.9PCF、GT21B-2426/1.6-2.9PCFです。

(注 2) 適合の電源ターミナルは、GT7-2022PCF(70)、GT7A-2022PCF(70)です。

(注 3) 別売りのリテーナ (GT21C-4D/1P-R) を装着してお使いください。

(注 4) 組立を行う場合、必ず以下の取扱説明書を確認してください。

ATAD-T0472-00、ATAD-T0685-00、ATAD-T0735-00

リテーナ

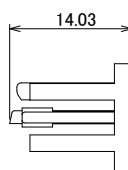
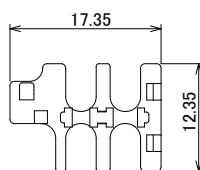
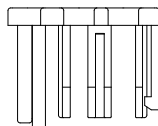

製品番号	HRS No.	色	購入単位
GT21C-4D/1P-R	CL0771-0098-0-00	ダークグレー	1袋 100個入り

(注) 別売りの中継ジャック (GT21CN-4D/1PP-HU(#)) に装着してお使いください。

同軸ターミナル

雌端子

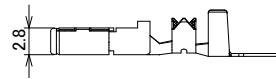
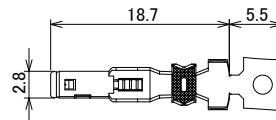

(形状は一例を示す)

製品番号	HRS No.	芯線サイズ	絶縁体外径	被覆外径	購入単位
GT21-30/1.1-2.2SCF	CL0771-0040-0-00	30 AWG 単線	ϕ 1.0 ~ 1.4	ϕ 2.0 ~ 2.4	1 リール 3,000 本巻き
GT21-30/1.6-2.9SCF	CL0771-0012-4-00	30 AWG より線	ϕ 1.5 ~ 2.0	ϕ 2.6 ~ 3.4	1 リール 5,500 本巻き
GT21-30/1.6-2.9SCF(ID)	CL0771-0057-2-00	30 AWG 単線			
GT21-2428/1.6-2.9SCF	CL0771-0004-6-00	24 ~ 28 AWG			
GT21B-2426/1.6-2.9SCF	CL0771-0087-0-00	24 ~ 26 AWG			1 リール 2,000 本巻き

雄端子

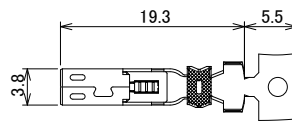

(形状は一例を示す)

製品番号	HRS No.	芯線サイズ	絶縁体外径	被覆外径	購入単位
GT21-30/0.7-1.5PCF	CL0771-0056-0-00	30 AWG より線	ϕ 0.6 ~ 0.9	ϕ 1.4 ~ 1.8	1 リール 5,000 本巻き
GT21-30/1.6-2.9PCF	CL0771-0051-6-00		ϕ 1.5 ~ 2.0	ϕ 2.6 ~ 3.4	
GT21-30/1.6-2.9PCF(ID)	CL0771-0066-3-00	30 AWG 単線			
GT21-2428/1.6-2.9PCF	CL0771-0013-7-00	24 ~ 28 AWG			1 リール 2,000 本巻き
GT21B-2426/1.6-2.9PCF	CL0771-0088-0-00	24 ~ 26 AWG			

電源ターミナル

雌端子

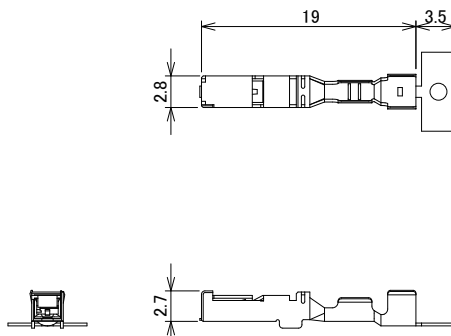

製品番号	HRS No.	芯線サイズ	被覆外径	購入単位
GT7-2022SCF(70)	CL0757-0001-1-70	20 ~ 22 AWG	φ 1.4 ~ 2.4	1 リール 5,000 本巻き
GT7A-2022SCF(70)	CL0757-0003-7-70		φ 2.6 ~ 3.1	1 リール 3,000 本巻き

雄端子

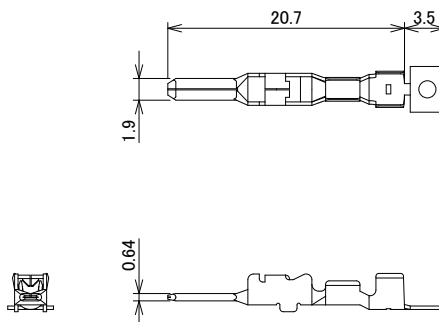

製品番号	HRS No.	芯線サイズ	被覆外径	購入単位
GT7-2022PCF(70)	CL0757-0002-4-70	20 ~ 22 AWG	φ 1.4 ~ 2.4	1 リール 5,000 本巻き
GT7A-2022PCF(70)	CL0757-0004-0-70		φ 2.6 ~ 3.1	1 リール 3,000 本巻き

適用圧着工具

種類	製品番号	HRS No.	適合同軸ターミナル
自動圧着機本体	CM-105C	CL0901-0001-0-00	-
アプリケーション	AP-GT21-30/1122SI	CL0901-5236-0-00	GT21-30/1.1-2.2SCF
	AP-GT21-30/1629S	CL0901-5203-5-00	GT21-30/1.6-2.9SCF
	AP-GT21-30/1629S-2	CL0901-5217-0-00	
	AP-GT21-30/1629SI	CL0901-5201-0-00	GT21-30/1.6-2.9SCF(ID)
	AP-GT21-2428/1629S	CL0901-5191-8-00	GT21-2428/1.6-2.9SCF
	AP-GT21-2428/1629S-2	CL0901-5215-4-00	
	AP-GT21B-2426/1629S	CL0901-5247-0-00	GT21B-2426/1.6-2.9SCF
	AP-GT21-30/0715P	CL0901-5207-6-00	GT21-30/0.7-1.5PCF
	AP-GT21-30/1629P	CL0901-5208-9-00	GT21-30/1.6-2.9PCF
	AP-GT21-30/1629P-2	CL0901-5218-2-00	
	AP-GT21-30/1629PI	CL0901-5219-5-00	GT21-30/1.6-2.9PCF(ID)
	AP-GT21-2428/1629P	CL0901-5209-1-00	GT21-2428/1.6-2.9PCF
	AP-GT21-2428/1629P-2	CL0901-5216-7-00	
	AP-GT21B-2426/1629P	CL0901-5248-0-00	GT21B-2426/1.6-2.9PCF

種類	製品番号	HRS No.	適合電源ターミナル
自動圧着機本体	CM-105C	CL0901-0001-0-00	-
アプリケーション	AP105-GT7-2022	CL0901-5004-9-00	GT7-2022SCF(70) GT7-2022PCF(70)
	AP105-GT7A-2022	CL0901-5039-3-00	GT7A-2022SCF(70) GT7A-2022PCF(70)

(注1) 圧着作業につきましては、「圧着品質基準書」、「圧着条件表」に則り実施してください。

(注2) 弊社指定の工具以外が原因で発生した問題につきましては、保証の対象外となります。

使用上のご注意

推奨温度プロファイル	<p>【条件】</p> <ol style="list-style-type: none"> 1. ピーク温度 250°Cピーク 2. 加熱部 230°C以上 30~60秒以内 3. 予熱部 130~180°C 60~120秒 4. 回数 2回以内
注意事項	<ol style="list-style-type: none"> 1. コネクタを抜く際に、無理に引き抜こうとしますとコネクタを破損する恐れがあります。抜き難い時は、一度軽く押し込んでからロックを操作し抜くようにしてください。 2. コネクタを抜き差しする際には、必ず電源を切ってから行ってください。 3. 通電中は大変危険でございますので、端子部付近はお手を触れない様にしてください。 4. ハーネス手順、取り扱い説明書につきましては、弊社営業担当にお問い合わせください。

ご検討にあたって

本カタログに記載の仕様は参考値となります。

ご採用の検討や注文に際しては、あらかじめ、「図面」・「製品規格表」の確認をお願いいたします。

ケーブルとの組み合わせで使用するコネクタにつきましては、必ず適合ケーブルをご使用ください。

適合外ケーブルをご検討の場合は、弊社販売窓口までお問い合わせください。

弊社指定の工具以外による結線加工については保証の対象外となります。

下記の用途へのご使用を検討される場合、必ず弊社販売窓口までご相談ください。

条件によって保証可否を検討させていただきます。

(自動車車載、医療機器、公共インフラ、航空宇宙/ 防衛等の極めて高い信頼性を要求される機器)

HIROSE



ヒロセ電機株式会社

営業本部:神奈川県横浜市都筑区中川中央2丁目6番3号
<https://www.hirose.com>