

MIL規格SMP同軸コネクタ

SMPシリーズ

40GHz対応



■ 特長

1. 優れた高周波特性
2. 操作性に優れたプッシュオンタイプ
3. 豊富なバリエーション
4. MIL規格準拠 (MIL-STD-348B)
5. RoHS2適合品
6. ハロゲンフリー

■ 用途

光通信機器、伝送特性測定用、無線通信機器、計測機器、その他高周波対応機器 等

■ 機能図

プラグ側

- ストレートプラグレセプタクル
SMP-PR(**)-SMT-1



- L形プラグレセプタクル
SMP-LPR(**)-SMT-1



- 変換アダプタ (SMPプラグー2.92mmプラグ)
SMPP(**)-HKP



ジャック側

- ジャック
SMP-J-SF085



- L形ジャック
SMP-LJ-SF085



- 中継アダプタ (ジャックージャック)
SMP-A-JJ-645



- 変換アダプタ (SMPジャックー2.92mmジャック)
SMPJ-HKJ



- 終端器
SMP-TMJ



■製品規格(代表値)

定 格	公称特性インピーダンス	50Ω	使用温度範囲	-55~+125℃
	定格周波数	DC~40GHz	使用相対湿度	95%以下

項 目	規 格	条 件
1.接触抵抗	中心：6mΩ以下 外部：6mΩ以下	100mA以下で測定
2.絶縁抵抗	1000MΩ以上	DC 500Vで測定
3.耐電圧	せん絡・絶縁破壊のないこと	AC 500Vを1分間
4.電圧定在波比	●SMP-J-SF085 VSWR：1.3以下 (0~15GHz) VSWR：1.5以下 (15~40GHz)	●SMP-PR (**)-SMT VSWR：1.5以下 (0~30GHz)
5.雌コンタクトの保持力	0.2N以上	φ0.35mmのピンゲージで測定
6.繰り返し動作	接触抵抗 中心：12mΩ以下 外部：12mΩ以下	挿抜 500回
7.耐湿性	絶縁抵抗 100MΩ以上 高湿時 絶縁抵抗 1000MΩ以上 乾燥時	温度 10~65℃、湿度 90~98%、 10サイクル(240時間)放置する
8.温度サイクル	破損・ひび・部品のゆるみのないこと	-65℃ 30分、+125℃ 30分 5サイクル
9.塩水噴霧	はなはだしい腐食のないこと	5%の塩水にて連続48時間

※電圧定在波比(V.S.W.R.)の測定系

上記の電圧定在波比(V.S.W.R.)の規格値につきましては、下図の測定系にて測定した数値です。

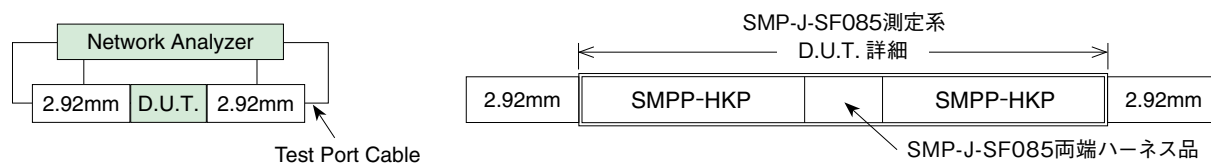

■材質・処理

部 品	材 質	処 理	
シェル	ジャック外部、バネ部	ベリリウム銅	金めっき
	プラグ、シェル本体等	黄銅、ステンレス鋼	金めっき、パッシブイット
中心コンタクト	雄コンタクト	りん青銅	金めっき
	雌コンタクト	ベリリウム銅	金めっき
絶縁物	LCP、PTFE(四ふっ化樹脂)	—	

■製品番号の構成

製品番号から製品の仕様をご判断頂く際にご利用ください。

SMP - 「 」 - 「 」
 ① ② ③

①シリーズ名：SMP
②コネクタの種類 J : ストレートジャック LJ : ライトアングルジャック PR : ストレートプラグレセプタクル LPR : ライトアングルプラグレセプタクル A-JJ : 中継アダプタ
③適合ケーブル、基板実装方式または寸法 SF085 : 0.085インチ同軸ケーブル SMT : プリント基板表面実装タイプ 645 : 6.45mm

[ケーブル結線については別途お問い合わせください]

■ストレートジャック(0~40GHz)

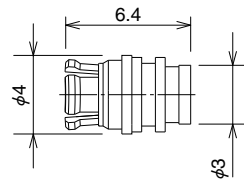

製品番号	HRS No.
SMP-J-SF085	338-1100-0

■L形ジャック(0~30GHz)

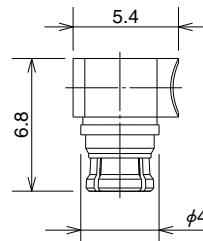

製品番号	HRS No.
SMP-LJ-SF085	338-1101-0

■ストレートプラグレセプタクル(0~30GHz)

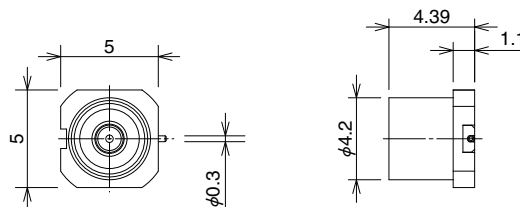

製品番号	HRS No.
SMP-PR(FD)-SMT-1	338-1102-0
SMP-PR(LD)-SMT-1	338-1103-0
SMP-PR(SB)-SMT-1	338-1104-0

■L形プラグレセプタクル(0~30GHz)

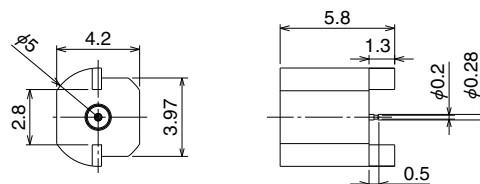

製品番号	HRS No.
SMP-LPR(FD)-SMT-1	338-1105-0
SMP-LPR(LD)-SMT-1	338-1107-0
SMP-LPR(SB)-SMT-1	338-1108-0

注) 挿抜力

FD : FULL DETENT (硬い)

LD : LIMITED DETENT (標準)

SB : SMOOTH BORE (ロック無し)

■中継アダプタ(ジャック—ジャック) (0~40GHz)

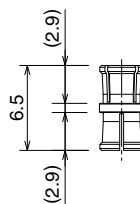

製品番号	HRS No.
SMP-A-JJ-645	338-1106-0

■変換アダプタ

●SMPジャック—2.92mmジャック (0~40GHz)

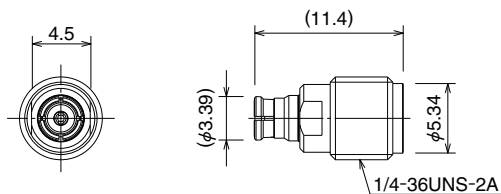

製品番号	HRS No.
SMPJ-HKJ	311-0013-0

●SMPプラグ—2.92mmプラグ (0~40GHz)

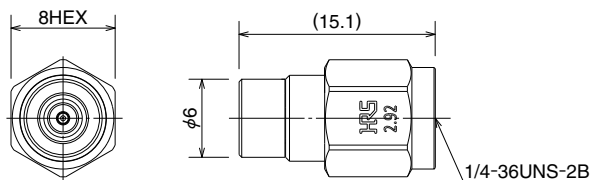

製品番号	HRS No.
SMPP(FD)-HKP	311-0199-0
SMPP(SB)-HKP	311-1001-0

注) 挿抜力

FD : FULL DETENT (硬い)

LD : LIMITED DETENT (標準)

SB : SMOOTH BORE (ロック無し)

●SMA変換アダプタ ランチャタイプ (嵌合部：SMP側ジャック—SMA側ジャック) (0~18GHz)

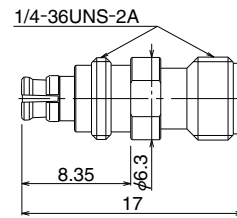

製品番号	HRS No.
HRMJ-SMPJ-BPA-18G	311-0001-0

●SMA変換アダプタ (嵌合部：SMP側ジャック—SMA側ジャック) (0~18GHz)

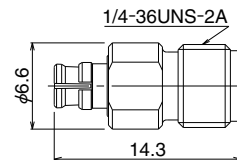

製品番号	HRS No.
HRMJ-SMPJ-18G	311-0002-0

●SMA変換アダプタ (嵌合部：SMP側プラグ—SMA側プラグ) (0~18GHz)

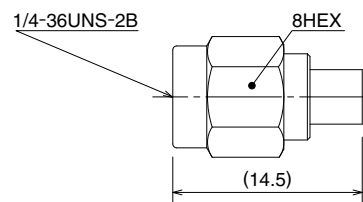

製品番号	HRS No.
HRMP-SMPP-18G	311-0006-0

■無反射終端器

■製品規格(代表値)

定 格	公称特性インピーダンス	50Ω	使用温度範囲	-40℃~+85℃
	定格周波数	DC~30GHz		
	最大使用電力	0.25W (at 65℃)	使用相対湿度	95%RH以下

■材質・処理

部 品	材 質	処 理
シェル	本体 : 黄銅 ばね部: ベリリウム銅	金めっき
絶縁物	PTFE 樹脂	—
雌コンタクト	ベリリウム銅	金めっき
抵抗	金属皮膜	—

■製品番号の構成

SMP - TM J

①	②	③
① シリーズ識別名	SMP	
② TM	無反射終端器を表す	
③ 嵌合部形状	J: ジャックタイプ	

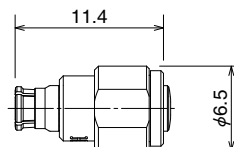

製品番号	HRS No.	電圧定在波比(V.S.W.R.)(max)		
		DC~15GHz	15~25GHz	25~30GHz
SMP-TMJ	353-0024-0	1.15	1.2	1.25

◆高周波データ(TYPICAL)

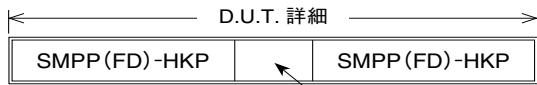
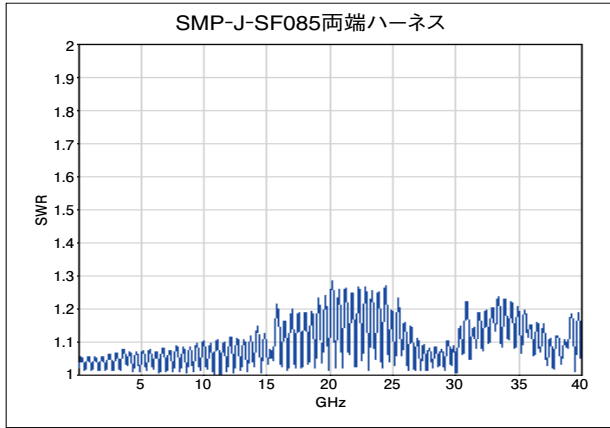

SMP-J-SF085両端ハーネス品

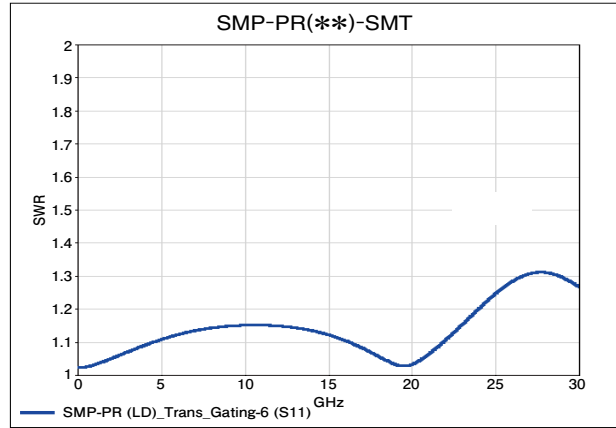

* Gaing機能を用いて測定基板と変換コネクタ(2.92 End Launch)を除いたデータです。

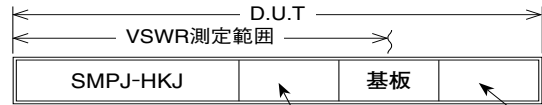

SMP-PR(**)-SMT 2.92 End Launch

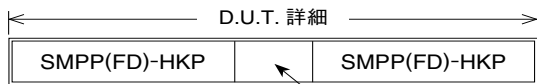
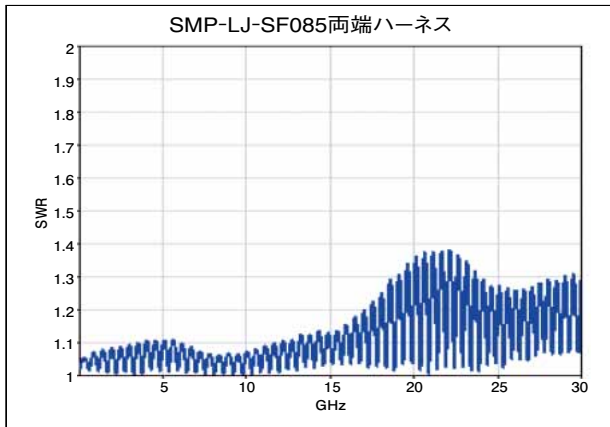

SMP-LJ-SF085両端ハーネス品

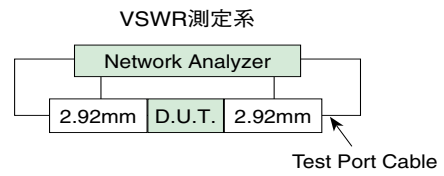

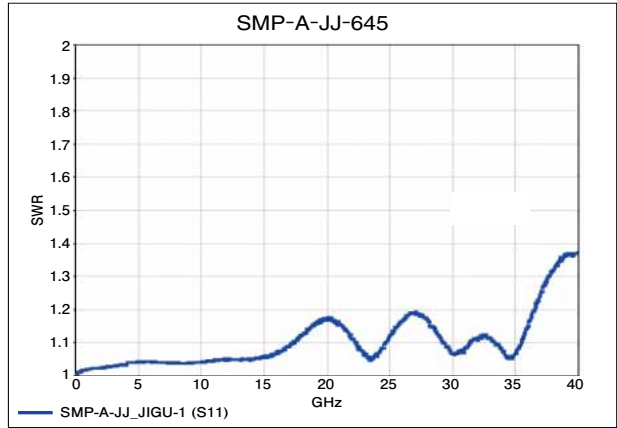
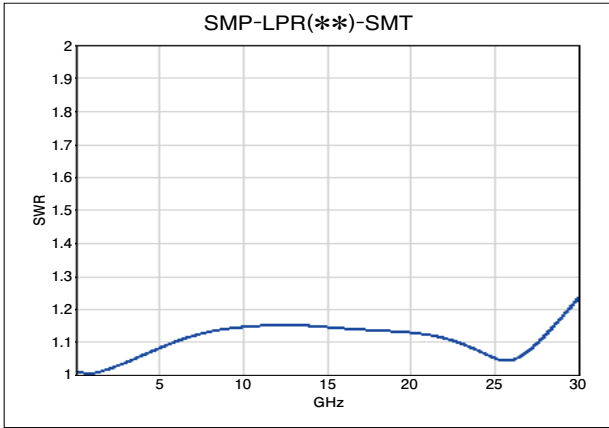

※ Gaing機能を用いて測定基板と変換コネクタ(2.92 End Launch)を除いたデータです。

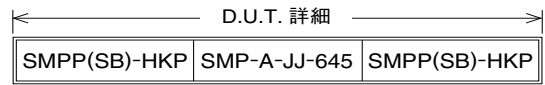
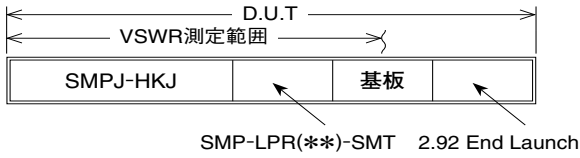

SMP-LPR(**)-SMT 2.92 End Launch

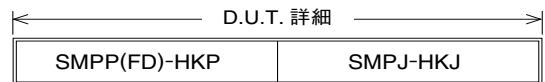
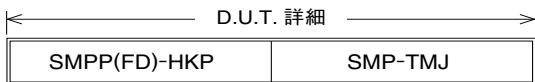
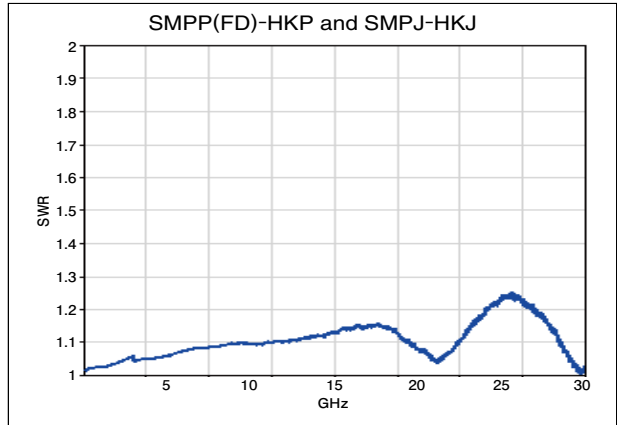
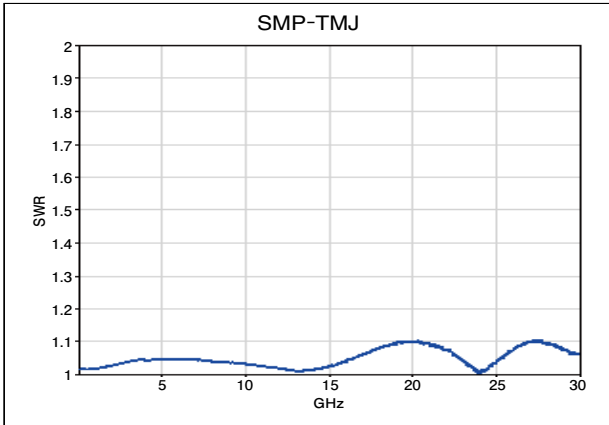

◆ 嵌合寸法 (FD、LD、SB)

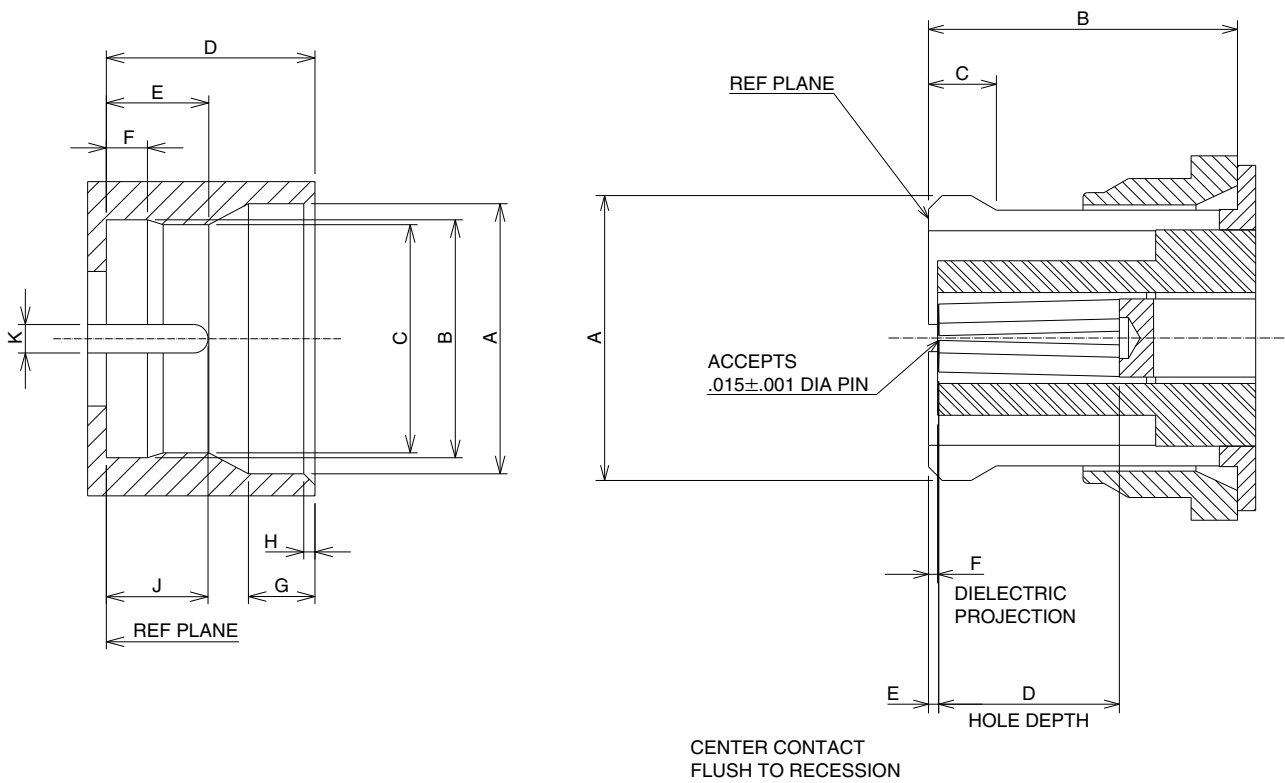

	PLUG						JACK	
	Inches(mm)							
	Full detent		Limited detent		Smooth bore		min	max
	min	max	min	max	min	max		
A	φ.139(3.53)	φ.145(3.68)	φ.139(3.53)	φ.145(3.68)	φ.139(3.53)	φ.145(3.68)	—	φ.135(3.43)
B	φ.124(3.15)	φ.126(3.20)	φ.124(3.15)	φ.126(3.20)	φ.123(3.12)	φ.127(3.23)	.112(2.84)	—
C	φ.114(2.90)	φ.118(3.00)	φ.118(3.00)	φ.122(3.10)	—	—	.018(0.46)	.025(0.64)
D	.108(2.74)	.112(2.84)	.108(2.74)	.112(2.84)	.108(2.74)	.112(2.84)	.070(1.78)	—
E	.051(1.30)	.057(1.45)	.054(1.37)	.060(1.52)	.059(1.50)	.065(1.65)	.008(0.20)	
F	.0205(0.521)	.0235(0.597)	.0205(0.521)	.0235(0.597)	—	—	.000(0.00)	
G	.033(0.84)	.037(0.94)	.033(0.84)	.037(0.94)	.033(0.84)	.037(0.94)	—	—
H	.003(0.08)	.008(0.02)	.003(0.08)	.008(0.02)	.003(0.08)	.008(0.02)	—	—
J	.045(1.14)	.055(1.40)	.045(1.14)	.055(1.40)	.045(1.14)	.055(1.40)	—	—
K	.014(0.36)	.016(0.41)	.014(0.36)	.016(0.41)	.014(0.36)	.016(0.41)	—	—

注) 挿抜力

FD : FULL DETENT (硬い)

LD : LIMITED DETENT (標準)

SB : SMOOTH BORE (ロック無し)

◆コネクタの抜去について

SMPシリーズは、小型ながらロック強度が高いため引き抜き補助の治具を用意しています。

製品番号	適用治具	HRS No.	参考
SMP-LJ-***	SMP-J-N1	350-0014-0	写真①
SMP-J-***	SMP-J-N1	350-0014-0	写真②
	SMP-J-N2	350-0015-0	

L形ジャック (SMP-LJ-***)	ストレートジャック (SMP-J-***)
 <p>写真①</p>	 <p>写真②</p>

注1：本抜き補助治具によりロックを外すことができます。ロックを解除した後はコネクタを持って引き抜いてください。
 注2：本抜き補助治具は、当社製品だけにご使用になれます。他社製品にはご使用になれません。

MEMO :

Area with horizontal dashed lines for writing.

