

GT32シリーズ

—— 車載高速伝送用シールドコネクタ ——

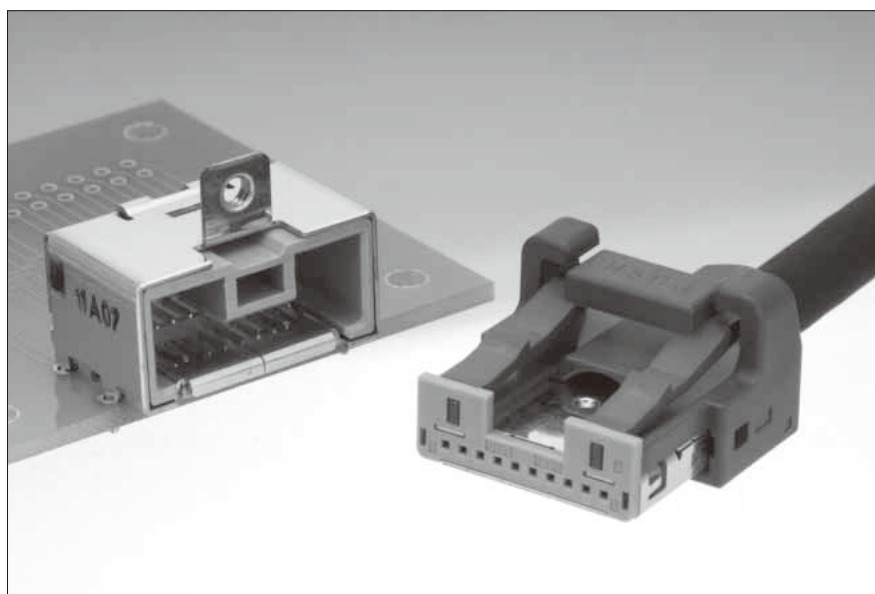

■ 特 長

- 全面シールド構造です。
- 車載用シールドコネクタとして最適です。

■ 用 途

- 車内データ通信等
(10 芯…USB3.0 対応)
(19 芯…HDMI1.4 相当信号対応)

■ Fコネクタ

● 中心ターミナル

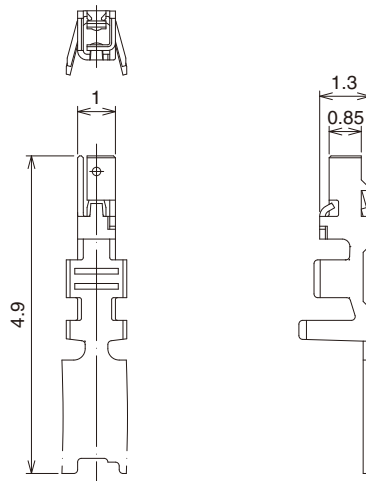
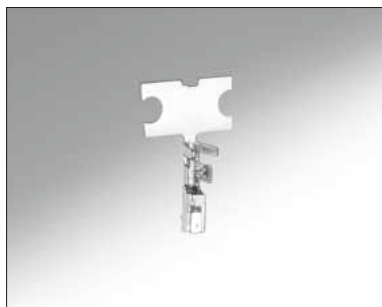

製品番号	HRS No.	材質	処理	芯線サイズ	被覆外径	販売単位	RoHS
GT32-2428SCF	782-0007-8	銅合金	すずめっき	AWG#24~28	φ0.8~1.0	1リール (10,000本巻き)	○

■ 10芯ストレートプラグコネクタ

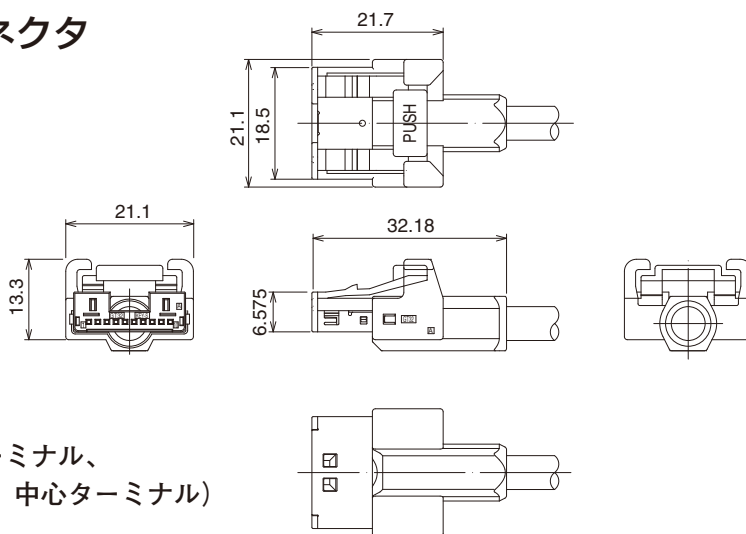
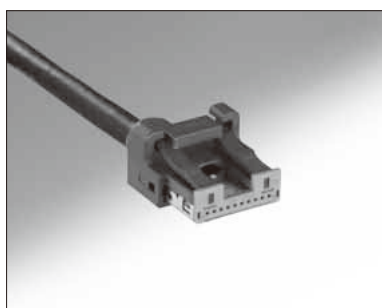

- ◆ 本製品は、6部品から構成されます。
(ハウジング、S絶縁ケース、外筒ターミナル、シールドカバー、シールドプレート、中心ターミナル)

● ハウジング

製品番号	HRS No.	材質	色	販売単位	RoHS
GT32-10S-HU	782-0003-7	PBT	ダークグレー	1個	○

● S絶縁ケース

製品番号	HRS No.	材質	色	販売単位	RoHS
GT32-10S-1.5C	782-0002-4	PBT	ライトグレー	1個	○

● 外筒ターミナル

製品番号	HRS No.	材質	処理	被覆外径	販売単位	RoHS
GT32-10S-6CF	782-0004-0	銅合金	すずめっき	φ5.4~5.8	1個	○

● シールドカバー

製品番号	HRS No.	材質	処理	販売単位	RoHS
GT32-10S-SC	782-0005-2	黄銅	すずめっき	1個	○

● シールドプレート

製品番号	HRS No.	材質	処理	販売単位	RoHS
GT32-10S-SP	782-0006-5	黄銅	すずめっき	1個	○

● 中心ターミナル

製品番号	HRS No.	材質	処理	芯線サイズ	被覆外径	販売単位	RoHS
GT32-2428SCF	782-0007-8	銅合金	すずめっき	AWG#24~28	φ0.8~1.0	1リール (10,000本巻き)	○

◆ 嵌合表

色	ケーブル側コネクタ	基板コネクタ ライトアングルタイプ
ライトグレー	GT32-10S-ASSY	GT32-10P-1.5H

■ 10芯 基板コネクタ (ライトアングルSMTタイプ)

● M2.5スクリーフランジタイプ

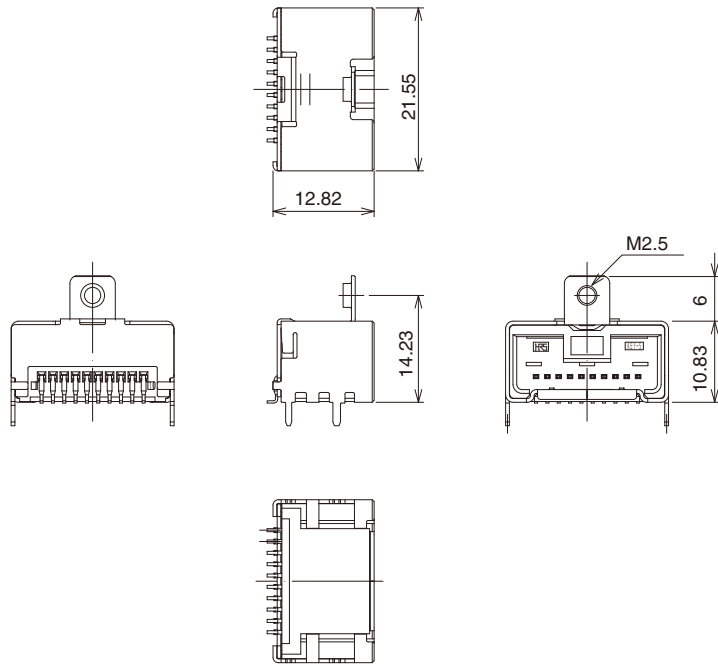
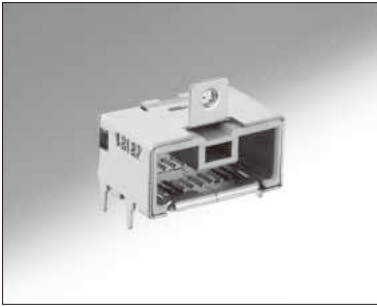

製品番号	HRS No.	色	材質/処理	販売単位	RoHS
GT32-10P-1.5H	782-0001-1	ライトグレー	ハウジング：PPS 中心ターミナル：黄銅/すずめっき 外筒ターミナル：銅合金/すずめっき	1個	○

■ 19芯ストレートプラグコネクタ

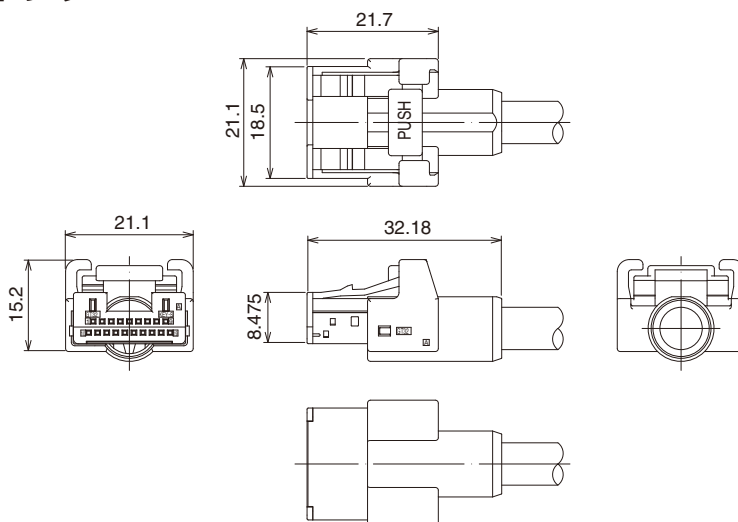
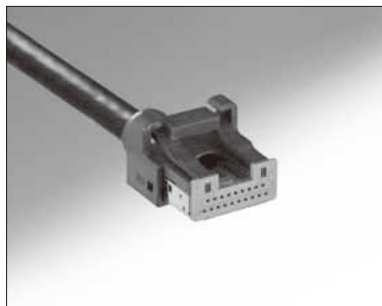

- ◆ 本製品は、6部品から構成されます。
(ハウジング、S絶縁ケースA、S絶縁ケースB、外筒ターミナル、シールドカバー、中心ターミナル)

● ハウジング

製品番号	HRS No.	材質	色	販売単位	RoHS
GT32-19DS-HU	782-0013-0	PBT	ダークグレー	1個	○

● S絶縁ケースA

製品番号	HRS No.	材質	色	販売単位	RoHS
GT32-19DS-0.75CA	782-0010-2	PBT	ライトグレー	1個	○

● S絶縁ケースB

製品番号	HRS No.	材質	色	販売単位	RoHS
GT32-19DS-0.75CB	782-0014-3	PBT	ライトグレー	1個	○

● 外筒ターミナル

製品番号	HRS No.	材質	処理	被覆外径	販売単位	RoHS
GT32-19DS-7CF	782-0011-5	銅合金	すずめっき	φ6.8~7.2	1個	○

● シールドカバー

製品番号	HRS No.	材質	処理	販売単位	RoHS
GT32-19DS-SC	782-0012-8	黄銅	すずめっき	1個	○

● 中心ターミナル

製品番号	HRS No.	材質	処理	芯線サイズ	被覆外径	販売単位	RoHS
GT32-2428SCF	782-0007-8	銅合金	すずめっき	AWG#24~28	φ0.8~1.0	1リール (10,000本巻き)	○

◆ 嵌合表

色	ケーブル側コネクタ	基板側コネクタ	
		ライトアングルタイプ	DIPタイプ
ライトグレー	GT32-19DS-ASSY	GT32-19DP-0.75H	GT32-19DP-0.75DSA

GT5

GT13

GT16

PO5G

GT19

GT21

GT26

GT36

ネットワーク、高速通信用

GT11

GT17

GT32

GT3

GT7

GT10

GT18W

GT25

GT8E

GT9

GT15

■ 19芯 基板コネクタ (ライトアングルSMTタイプ)

● M2.5スクリューフランジタイプ

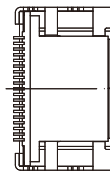
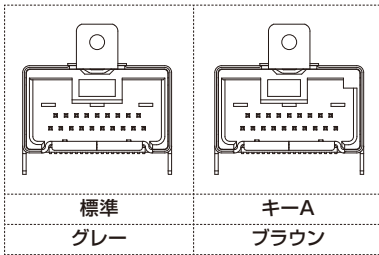
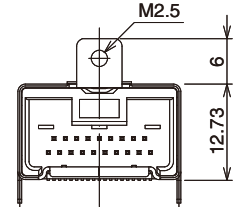
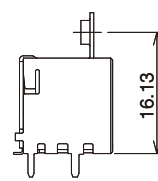
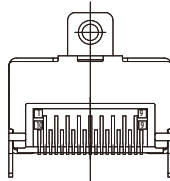
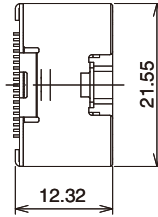
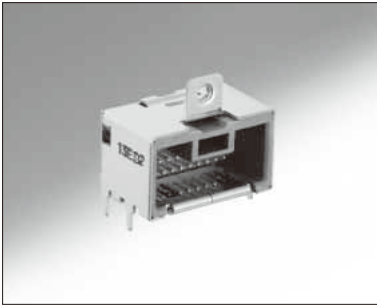

製品番号	HRS No.	色	材質/処理	販売単位	RoHS
GT32-19DP-0.75H	782-0009-3	グレー	ハウジング：PA 中心ターミナル：黄銅/すずめっき 外筒ターミナル：銅合金/すずめっき	1個	○
GT32-19DP-0.75H(A)	782-0015-6	ブラウン			

■ 19芯 基板コネクタ (ストレートDIPタイプ)

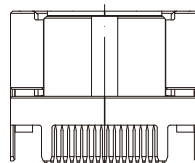
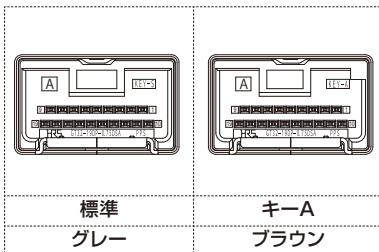
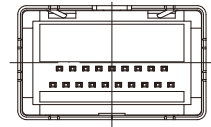
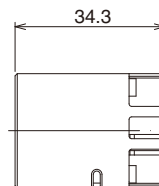
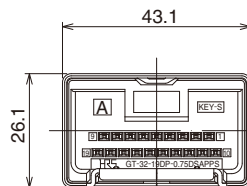
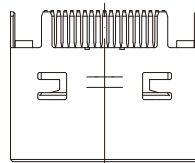

製品番号	HRS No.	色	材質/処理	販売単位	RoHS
GT32-19DP-0.75DSA	782-0037-9	グレー	ハウジング：PPS 中心ターミナル：黄銅/すずめっき 外筒ターミナル：銅合金/すずめっき	1個	○
GT32-19DP-0.75DSA (A)	782-0045-7	ブラウン			

◆ 結線工具

結線工具はそれぞれに取扱い説明書を用意していますので、当社営業担当までお申し付けください。

自動圧着機



写真は一例です。
変更がある場合も
あります。

仕 様

項 目	能 力	項 目
能 力	1.5ton	
ストローク長さ	30mm	
ストローク数	200 spm (50 Hz)	240 spm (60 Hz)
重 量	75 kg	
モ ー タ ー	0.2kw	AC100V
圧着スピード	2,000~4,000 pieces/H	

製品番号 CM-105C

(注) アプリケーターの製品番号は下表をご覧ください。

アプリケーター (自動圧着機取付用)

端子製品番号	端子HRS No.	アプリケーター製品番号	アプリケーターHRS No.
GT32-2428SCF	782-0007-8	AP105-GT32-2428S	901-5223-2 00

- ※1 端子のクリンプハイトは、ケーブル種類毎に用意しています。詳細は弊社営業担当にお問い合わせください。
なお新規のケーブルにつきましては新たにクリンプハイトの設定を行ないますので多少日数がかかりますがご了承ください。
- ※2 HRS純正設備を購入する際は、対象端子に使用する予定のケーブルの評価がされているか弊社営業担当にお問い合わせください。
- ※3 ご使用になるケーブルの仕様によっては適合アプリケーター、治工具が変更になる場合があります。

GT32-10S-1.5C専用端子押し込み治工具

端子製品番号	端子HRS No.	治工具製品番号	治工具HRS No.
GT32-2428SCF	782-0007-8	GT32-CON/PR-MD	902-5125-0

- ※本製品はGT32-2428SCF端子を、S絶縁ケースGT32-10S-1.5Cに挿入する際のみ使用します。
他の端子、絶縁ケースには使用することが出来ませんのでご注意ください。

●ハンドプレス



製品番号 HOS-7

外筒加締め治工具 (ハンドプレス取付用)

端子製品番号	端子HRS No.	アプリケーター製品番号	アプリケーターHRS No.
GT32-10S-6CF	782-0004-0	GT32-10S-6/CR-MP	902-5118-4 00
		GT32-10S-6/CR-MP(01)	902-5118-4 01
GT32-19DS-7CF	782-0011-5	GT32-19DS-7/CR-MP	902-5124-7 00
		GT32-19DS-7/CR-MP(01)	902-5124-7 01

- ※1 (01)仕様の外筒加締め治工具はハンドプレスHOS-7とセット販売になります。
- ※2 端子のクリンプハイトは、ケーブル種類毎に設定しています。詳細は弊社営業担当にお問い合わせください。
なお新規のケーブルにつきましては新たにクリンプハイトの設定を行ないますので、多少日数がかかりますがご了承ください。
- ※3 HRS純正設備を購入する際は、対象端子に使用する予定のケーブルの評価がされているか弊社営業担当にお問い合わせください。
- ※4 得意先様でご使用になるケーブルの仕様によっては適合アプリケーター、治工具が変更になる場合があります。